

A-LOK® Rohrverschraubungen

*Katalog CAT4233
Überarbeitet Juli 1999*



A-LOK® Rohrverschraubungen

Einführung

Parker A-LOK® Zweiklemmring-Rohrverschraubungen gewährleisten leckfreie Verbindungen für Anwendungen in den Bereichen Meß- und Regeltechnik, Kraftwerks- sowie Analysetechnik. A-LOK® Verschraubungen werden nach höchsten Qualitätsnormen gefertigt und sind in einer breiten Palette von Größen, Werkstoffen und Konfigurationen erhältlich.

Eigenschaften

Parker A-LOK® Rohrverschraubungen sind speziell für den Gebrauch in Instrumentierung, Prozeß- und Regeltechnik, Analysegeräten und Ausrüstungen in der chemischen und Petrochemie, Energie-Erzeugung und in Papierfabriken entwickelt worden. A-LOK® Verschraubungen werden ebenso in anderen Bereichen eingesetzt, in denen eine Rohrverschraubung von höchster Qualität gefordert ist.

Werkstoffe

Parker A-LOK® Verschraubungen sind standardmäßig in Edelstahl 316 erhältlich und sind mit Material-Chargennummern versehen. Als weitere Standardwerkstoffe sind weiterhin erhältlich: C-Stahl, Messing, Aluminium, Monel, Hastelloy C®, Incolloy, Titan, 6Mo, Inconel 625 und 825. Gerade Verschraubungen werden aus kaltgezogenem Stangenmaterial gefertigt und geformte Körper aus dichtporigen Schmiedestücken. Das verwendete Rohmaterial entspricht den chemischen Anforderungen, die in Tabelle 1 (s. Seite 6) aufgeführt sind. Für nukleare und andere kritische Anwendungen sind A-LOK® Edelstahl Verschraubungen mit Materialzeugnissen (EN 10204, 3.1b) erhältlich.

Gewindeverschraubungen/Adapter

Parker A-LOK® Verschraubungen sind mit einer großen Auswahl von ISO und ANSI Gewinde-Anschlüssen erhältlich. Eine große Auswahl von Gewindeadaptern ist in Katalog CAT4260-P/W zu finden.

Rohrauswahl

Parker A-LOK® Rohrverschraubungen können mit einer großen Auswahl von Rohrmaterialien und -wandstärken eingesetzt werden. Rohr- und Verschraubungsmaterial sollten entsprechend dem Durchflußmedium gewählt werden. Aufgrund der thermischen Ausdehnungseigenschaften und der chemischen Stabilität sollte das Rohr aus dem gleichen Material wie die Verschraubung sein. (Die Ausnahme ist die Kombination von Messing-Verschraubungen und Kupfer-Rohr.)



Huntsville, Alabama, USA

Kein Drehmoment

Parker A-LOK® Verschraubungen verdrehen das Rohr während der Installation **nicht**. Die A-LOK® Klemmring-Konstruktion bewirkt, daß jegliche Montage- und Wieder-Montagekräfte axial auf das Rohr übertragen werden. Da keine radiale Bewegung des Rohres auftritt, wird das Rohr nicht belastet. Die mechanische Beschaffenheit des Rohres wird beibehalten.

Wiedermontierbarkeit

Bei der Montage entstehen keine Radialkräfte, die zur Verformung von Klemmrings oder Überwurfmutter führen könnten. Dadurch wird eine leichte Demontage der Mutter und eine hohe Zahl von Wiedermontagen gewährleistet.

Abdichtung

Ausgiebige Tests und über 4 Jahrzehnte Erfahrung in der Fertigung von Qualitäts-Rohrverschraubungen gewährleisten gleichbleibend zuverlässige Verbindungen mit Parker A-LOK® Verschraubungen.

Nomenklatur

Die Artikel-Nummern der Parker A-LOK® Verschraubungen sind derart aufgebaut, daß Größe und Art der Verschraubung sowie der Werkstoff sofort erkennbar sind.

Montage, Wiedermontage und Prüfbarkeit

Die Montage- und Wiedermontageanleitung von Parker A-LOK® Rohrverschraubungen sowie die Prüfung der montierten Verschraubung mit Hilfe von Prüflöhen werden auf Seite 74 dieses Kataloges beschrieben.

Druckraten und Rohrauswahl

Angaben über Betriebsdrücke für A-LOK® Rohrverbindungen finden Sie im "Instrument Tubing Selection Guide", der sich in Ihrem Instrumentation Gesamtkatalog bzw. im "Parker Instrument Tube Fitting Installation Manual" (Katalog BUL4200-B4) befindet.

Bei einer Kombination einer Parker A-LOK® Verschraubung mit einem Ein- oder Aufschraubgewinde können diese Gewinde zu einer Herabsetzung des maximalen Betriebsdruckes der Verbindung führen. Druckraten für Parker Gewinde-Verschraubungen finden Sie in Katalog CAT4260-P/W (Gewinde- und Schweiß-Fittings).



Barnstaple, UK

Die Parker A-LOK® Zweiklemmring-Verschraubung besteht aus vier Präzisions-Komponenten, die sichere, leckfreie Verbindungen bei Hochdruck- und Vakuumanwendungen auch unter Vibrationsbelastung garantieren.

Zöllig

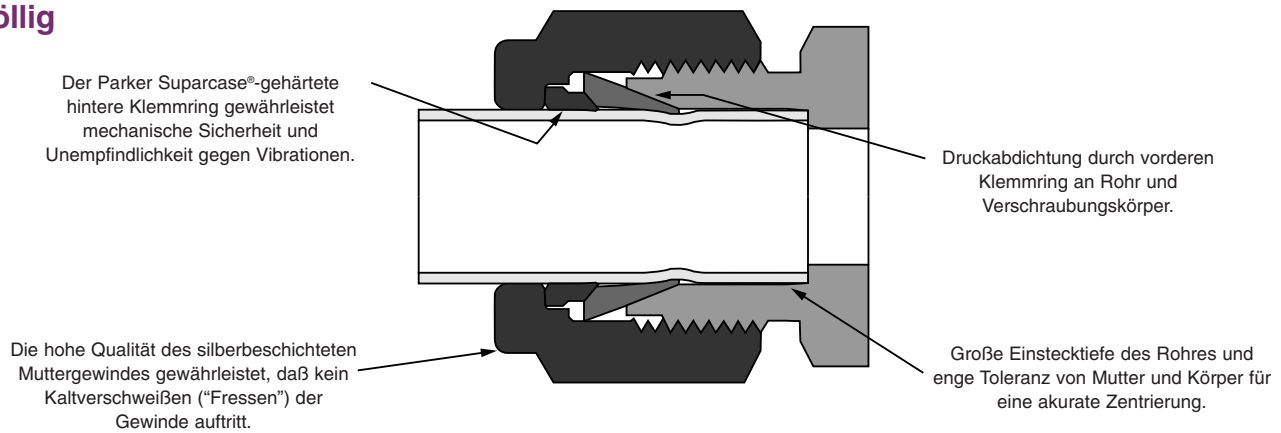

Metrisch

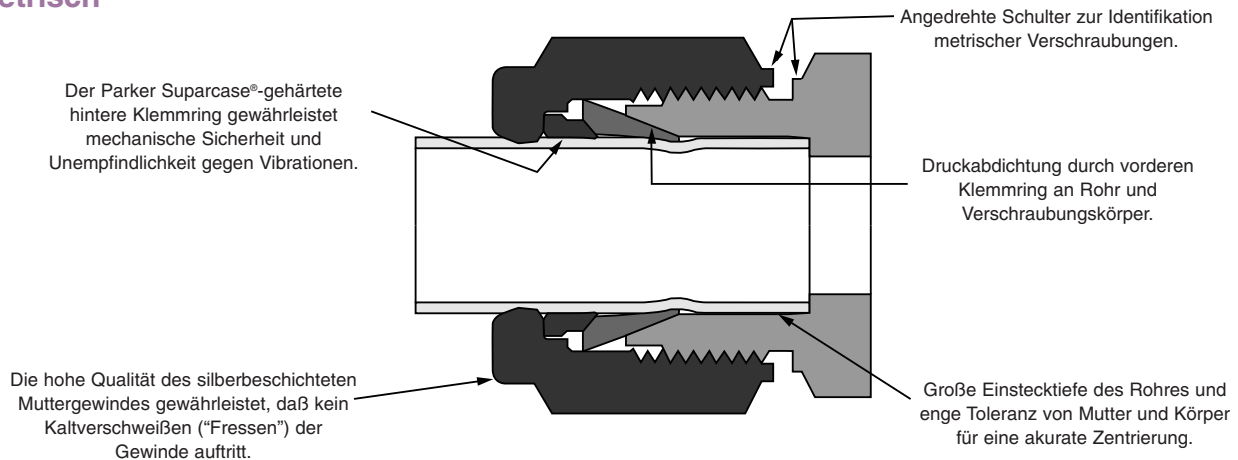

Parker Rohrverschraubungen für Instrumentierung werden komplett montiert und einsatzbereit geliefert. Beim Anziehen der Mutter wird der vordere Klemmring durch den Innenkonus des Körpers auf das Rohr gepreßt und verformt diesen plastisch; es resultiert ein druck- und vakuumdichter Kraftschluß zwischen Rohr und Verschraubung. Der hintere Klemmring wird durch den Konus des vorderen in das Rohr gedrückt, wodurch ein fester mechanischer Halt des Rohres entsteht.

WARNUNG

AUSFALL, FALSCHER AUSWAHL ODER UNSACHGEMÄßER EINSATZ DER IN DIESEM KATALOG BESCHRIEBENEN PRODUKTE UND/ODER SYSTEME ODER DAMIT VERWANDTEN ARTIKEL KANN ZU TOD, VERLETZUNGEN UND SACHBESCHÄDIGUNG FÜHREN.

Dieses Dokument und andere Informationen der Parker Hannifin Corporation, ihren Niederlassungen und autorisierten Händlern bieten Produkt- und/oder System-Optionen an, die der weiteren Bewertung durch Anwender mit technischer Erfahrung unterliegen. Es ist wichtig, daß Sie alle Aspekte Ihrer Anwendung analysieren und die Informationen, die das Produkt oder System betreffen, anhand des aktuellen Produkt-Kataloges überprüfen. Aufgrund des Umfangs der möglichen Betriebsbedingungen und Anwendungen für diese Produkte oder Systeme ist der Anwender, durch seine eigenen Analysen und Tests, allein für die letztendliche Auswahl der Produkte und Systeme verantwortlich. Der Anwender ist ebenfalls allein dafür verantwortlich, daß jegliche Anforderungen der Anwendung hinsichtlich Leistung und Sicherheit erfüllt werden.

Die in diesem Katalog beschriebenen Produkte einschließlich der Produkteigenschaften, Spezifikationen, Design, Verfügbarkeit und Preisgestaltung können von der Parker Hannifin Corporation und ihren Niederlassungen jederzeit und ohne Vorankündigung geändert werden.

Allgemeine Geschäftsbedingungen

Die in diesem Dokument beschriebenen Artikel werden hiermit durch die Parker Hannifin Corporation, ihre Niederlassungen und autorisierten Händlern zum Verkauf angeboten. Dieses Angebot und seine Annahme unterliegen unseren "Allgemeinen Geschäftsbedingungen".

A-LOK® Rohrverschraubungen

Inhalt

A-LOK® mit Einschraubgewinde

MSCN
MSCK
MSCRED
Einschrauber, gerade
Seite 8-12



MBCN
Schott-Einschrauber
Seite 13

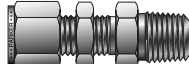

MTCN
Thermoelement Verschraubung
Seite 14



MSELN
MSELK
Einschraub-Winkel
Seite 14-16



MVELN
45°- Einschraub-Winkel
Seite 17



MRTN
Einschraub-T
Seite 18

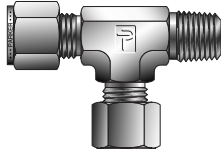

MBTN
Einschraub-T
Seite 19

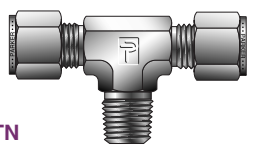

A-LOK® mit Aufschraubgewinde

FSCN
FSCK
Aufschrauber, gerade
Seite 20-21



FBCN
Schott-Aufschrauber
Seite 22



GCR
Manometer-Verschraubung
Seite 22-23



FELN
Aufschraub-Winkel
Seite 23



FRTN
Aufschraub-T
Seite 24

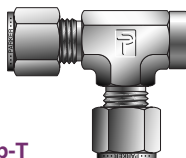

FBTN
Aufschraub-T
Seite 25



A-LOK® Verbinder

SC
SCM
Gerade Verbinder
Seite 26



CU
Adapter metrisch/zöllig
Seite 26



RU
RUM
Reduzierung
Seite 27



BC
BCM
Schottverbinder
Seite 28



DELTA
Dielektrischer Adapter
Seite 29



EE
EEM
ELZ
Winkel
Seite 29-30

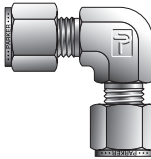

ET
ETM
T-Stück
Seite 31

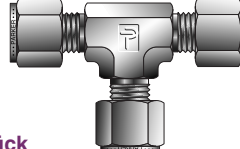

JLZ
Reduzier-T-Stück
Seite 32

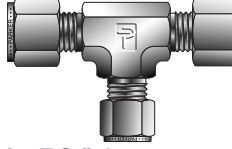

ECR
ECRM
Kreuz
Seite 33

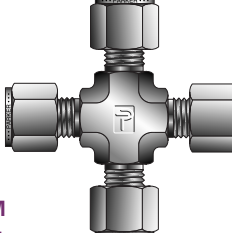

Anschlußadapter

TUR
TUCM
TURM
Rohr-Reduzierer
Seite 34-36



TUBC
Rohr-Schott-Adapter
Seite 36

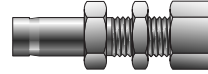

PC
PCM
Rohrstutzen (Port Connector)
Seite 37



MAN
MAR
MAK
Einschraub-Adapter
Seite 38-41



TUHA
Einschraubadapter
mit SAE Parallelgewinde
Seite 42



FAN
FAK
FAR
Aufschraub-Adapter
Seite 42-44



P2T3
Push-Lok
Adapter
Seite 44



P2HF
Push-Lok
Einschraub-Adapter
Seite 45



P2LZ6
Push-Lok mit A-LOK® Stutzen
Seite 45



ZP2
Push-Lok mit Port Connector
Seite 45



LJF
Adapter mit Flansch-Anschluß
Seite 46



ZH2X
Kalibrier-Adapter für DP
Transmitter
Seite 46



37° Flare (AN) A-LOK® Adapter

X6TU
37° Flare (AN) innen mit
A-LOK® Stutzen
Seite 47



XASC
37° Flare außen mit A-LOK®
Seite 47



XABC
37° Flare mit A-LOK® Schott-
Verschraubung
Seite 47



Inhalt

A-LOK® mit O-Ring gedichtetem Parallel- Gewinden

M1SC
SAE Einschrauber
Seite 49

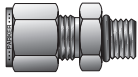

M5SEL
SAE Einschraub-
Winkel
Seite 50

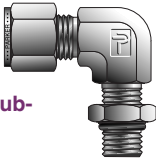

MSEL (R)
BSPP Einschraub-
Winkel
Seite 50

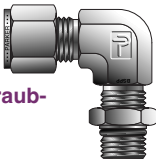

M5RT
SAE
Einschraub-T
Seite 51

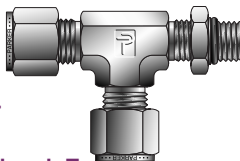

MRT (R)
BSPP Einschraub-T
Seite 51

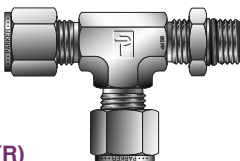

M5BT
SAE
Einschraub-T
Seite 52

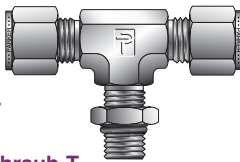

MBT (R)
BSPP
Einschraub-T
Seite 52

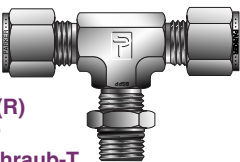

ZH3LA
SAE/MS Einschrauber, lang
Seite 53



M5VEL
SAE/MS
Einschraub-Winkel, 45°
Seite 53



M2SC
Einschrauber mit gekammertem
O-Ring (US Standard)
Seite 54

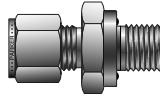

M3SC
BSPP Einschrauber mit
gekammertem O-Ring (US
Standard)
Seite 54

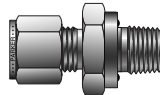

M2TU
Einschraub-Adapter mit
gekammertem O-Ring (US
Standard)
Seite 55

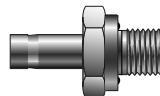

M3TU
BSPP-Adapter mit gekam-
mertem O-Ring (US Standard)
Seite 55

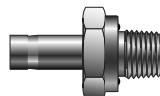

FHOA
Gewindeadapter NPT/SAE
Seite 56

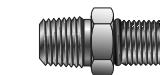

AH2LZ
SAE Schotteinschrauber
Seite 56

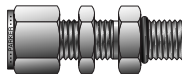

A-LOK® mit Schweiß- Anschluß

ZELW
Einsteckschweiß-
Winkel
Seite 58

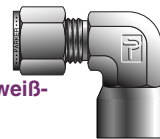

ZELW2
Anschweißwinkel
Seite 58

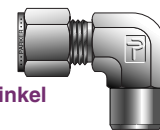

ZHLW
Einsteckschweißverschraubung,
gerade
Seite 59



ZHLW2
Anschweißverschraubung,
gerade
Seite 59-60

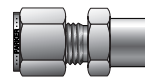

Analyse-Fittings

Z2HLZ7
Säulen-End-Verschraubung
mit Fritte
Seite 62

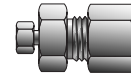

Z3HLZ7
Säulen-End-Verschraubung
für austauschbare Fritten
Seite 62

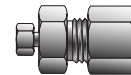

ZHLZ7
Säulen-End-
Verschraubung ohne Fritte
Seite 63

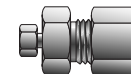

Z2HLZ
Säulen-End-Verschraubung
Seite 63

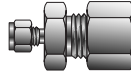

ZHLZ
Säulen-End-Verschraubung
ohne Fritte
Seite 64

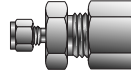

Z7HLZ7
Gerader Verbinder
(geringes Totvolumen)
Seite 64



FLZ7
Einschrauber
(geringes Totvolumen)
Seite 65

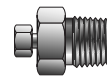

ZHLS
Flanschverschraubung
("Sanitary Flange")
Seite 65



Schlauchfittings

B2HF
Einschraubadapter
Seite 66



B2TU
Schlauch-
Anschluß mit Rohrstutzen
Seite 66



HCS
Schlauch-Verbindungshülse
Seite 66



Einzelkomponenten

TIZ
Stützhülse
Seite 67



NU
NUM
Überwurfmutter
Seite 67-68



BZI
Einschraub-Mutter
Seite 68



BZP
Gerändelte Mutter
Seite 68



FF
FFM
Vorderer Klemmring
Seite 69



BF
BFM
Klemmring-Halter
Seite 69



Hinterer Klemmring
Seite 69

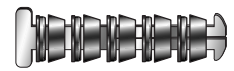

BLP
BLPM
Stopfen
Seite 70



BLN
BLNM
Rohrverschluß-Kappe
Seite 70-71

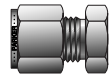

MDF
Entlüftungsschutz
Seite 71



Dichtscheiben
Seite 72



WLZ
WLN
Schottmutter
Seite 73



BN
Schottmutter
Seite 73



L5N
Kontermutter für
Parallelgewinde nach US
Standard
Seite 73



A-LOK® Rohrverschraubungen

Tabelle 1 – Typische Werkstoffspezifikationen

GRUNDWERKSTOFF	STANGENMATERIAL	SCHMIEDESTÜCK	ALLGEMEINE ROHRSPZIFIKATION
MESSING	CA-360 QQ-B 626 Alloy 360 ASTM-B16 Alloy 360 CA-345 ASTM-B-453 Alloy 345 BS970 316-S31 DIN 4401 ASME SA479-316	CA-377 QQ-B 626 Alloy 377 ASTM-B-124 Alloy 377 BS2872 CZ122	ASTM-B75 ASME-SB75 (TEMPER "O")
EDELSTAHL (Typ 316) ⁽¹⁾	ASME-SA-479 Typ 316-SS BS970 316-S31 DIN 4401	ASME-SA-182 316 BS970 316-S31 DIN 4401	ASME-SA-213 ASTM-A-213 ASTM-A-249 ASTM-A-269 ⁽²⁾ MIL T-8504 MIL T-8506
STAHL	ASTM-A-108 QQ-S-637	ASTM-A-576	SAE J524b SAE J525b ASTM-A-179
ALUMINIUM	2017-T4 or 2024-T4 ASTM-B211 QQ-A-225/5 or 6	2014T (wie hergestellt) ASTM-B-211 QQ-A-225/4	303, 6061T6 ASTM-B-210
NICKEL-KUPFER	ASTM-B-164 QQ-N-281 BS3076 NA13	ASTM-B-164 QQ-N-281 BS3076 NA13	ASTM-B-165
HASTELLOY C-276®	ASTM-B-574 ASTMB575	ASTM-B-574	ASTM-B-622 ASTM-B-626
ALLOY 600	ASTM B-166 ASME-SB-166	ASTM-B-564	ASTM-B-163
CARPENTER 20®	ASTM-B-473	ASTM-B-462 ASTM-B-472	ASTM-B-468
TITAN	ASTM-B-348	ASTM-B-381	ASTM-B-338
INCOLOY 625 INCOLOY 825	BS3076 NA16 ASTMB425	BS3076 NA16 ASTMB425	ASTM-B-625 ASTM-B-444 ASTM-B-423 ASTM-B-829
6MO	UNS S31254 ASTM A479	UNS S31254 ASTM A 479	ASTM-A-269

(1) Falls spezifische Informationen gewünscht sind, wie z. B. Material-Analysezeugnisse, kann Ihnen Ihr Parker Hannifin A-LOK® Händler hierzu Auskunft geben.
 (2) Edelstahl A-LOK® Rohrverschraubungen können verlässlich mit nahtlosem und geschweißtem, voll vergütetem Rohr Typ 304, 316 und 316L eingesetzt werden.

A-LOK® Abmessungen

GRÖßE	ZOLL					
	ROHR A.D.	A-LOK® GEWINDE	†C	H SECHS-KANT	E DURCHMESSER	†D ROHR EINSTECKTIEFE
1	1/16	10-32	.43	5/16	.052	.34
2	1/8	5/16-20	.60	7/16	.093	.50
3	3/16	3/8-20	.64	1/2	.125	.54
4	1/4	7/16-20	.70	9/16	.187	.60
5	5/16	1/2-20	.73	5/8	.250	.64
6	3/8	9/16-20	.76	11/16	.281	.67
8	1/2	3/4-20	.87	7/8	.406	.90
10	5/8	7/8-20	.87	1	.500	.96
12	3/4	1-20	.87	1-1/8	.625	.96
14	7/8	1-1/8-20	.87	1-1/4	.750	1.03
16	1	1-5/16-20	1.05	1-1/2	.875	1.24
20	1-1/4	1-5/8-20	1.52	1-7/8	1.09	1.61
24	1-1/2	1-15/16-20	1.77	2-1/4	1.34	1.96
32	2	2-5/8-20	2.47	2-3/4	1.81	2.65

ANMERKUNG: Abmessungen C und D bei fingerfestem Anzug

† Durchschnittswert

Abmessungen sind zur Information und können jederzeit geändert werden.

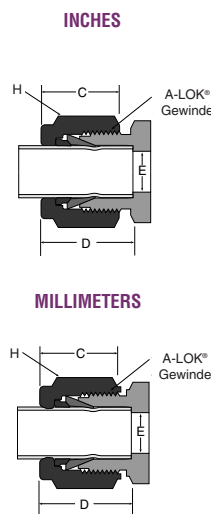

GRÖßE	MILLIMETER					
	ROHR A.D.	A-LOK® GEWINDE	†C	H SECHS-KANT	E DURCHMESSER	†D ROHR EINSTECKTIEFE
2	2mm	5/16-20	15,3	12,0	1,7	12,9
3	3mm	5/16-20	15,3	12,0	2,4	12,9
4	4mm	3/8-20	16,1	12,0	2,4	13,7
6	6mm	7/16-20	17,7	14,0	4,8	15,3
8	8mm	1/2-20	18,6	15,0	6,4	16,2
10	10mm	5/8-20	19,5	18,0	7,9	17,2
12	12mm	3/4-20	22,0	22,0	9,5	22,8
14	14mm	7/8-20	22,0	24,0	11,1	24,4
15	15mm	7/8-20	22,0	24,0	11,9	24,4
16	16mm	7/8-20	22,0	24,0	12,7	24,4
18	18mm	1-20	22,0	27,0	15,1	24,4
20	20mm	1-1/8-20	22,0	30,0	15,9	26,0
22	22mm	1-1/8-20	22,0	30,0	18,3	26,0
25	25mm	1-5/16-20	26,5	35,0	21,8	31,3

ANMERKUNG: Abmessungen C und D bei fingerfestem Anzug

† Durchschnittswert

Abmessungen sind zur Information und können jederzeit geändert werden.

Nomenklatur

Die Artikelnummern für Parker A-LOK® Rohr-Verschraubungen sind aus Kennzeichnungen für Größe und Art der Verschraubung sowie Werkstoff zusammengesetzt.

Beispiel: Die unten dargestellte Artikelnummer bezeichnet einen Parker A-LOK® Einschrauber aus Edelstahl mit 1/2" Rohr Anschluß (-8) und 1/4" Einschraubgewinde (-4).

Bestellung von zölligen Artikeln

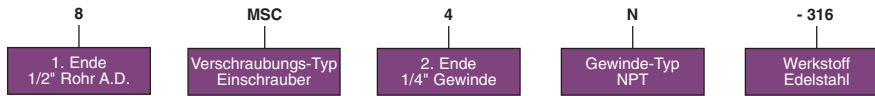

Parker A-LOK® Rohrverschraubungen werden mit den in diesem Katalog aufgeführten Artikelnummern bestellt.

Größe: Rohr- und Gewindegrößen werden durch die Anzahl der 16tel eines Zolls bezeichnet (1/2" Rohr = 8/16" = 8). (1/4" Gewinde = 4/16" = 4).

Gerade Verbinder und Winkel: Der größere A-LOK® Anschluß wird zuerst genannt, dann der kleinere A-LOK® Anschluß oder die Gewindegröße.

T- und Kreuz-Stücke: Für Reduzier-T-Stücke vom Typ JLZ werden zuerst die Anschlüsse an der Geraden (1 nach 2) und dann der untere Anschluß (3) angeführt. Beispiel: Die Größen-Angaben für ein T-Stück mit einer Reduzierung im Durchgang von 3/8" A-LOK® auf 1/4" A-LOK® und 3/8" A-LOK® am seitlichen Anschluß wären 6-4-6. Für Kreuz-Stücke werden zuerst die Anschlüsse an der horizontalen Geraden (1 nach 2) und dann an der vertikalen Geraden (3 nach 4) genannt. Bei Fittings mit identischen Enden werden die Größen von Rohr und Gewinde vor und nach der Typen-Bezeichnung genannt, z. B. 4ET4.

Verschraubungs-Typ: Ein Buchstabe oder eine Buchstabenkombination bezeichnen den Verschraubungs-Typ. (z. B. MBT = Einschraub-T-Stück, FA = Aufschrauber, etc.) Die Verschraubungs-Typen sind im Bildverzeichnis auf Seite 4 und 5 dargestellt.

Werkstoff: Grund-Werkstoff (B = Messing, 316 = Edelstahl 316, S = Stahl, A = Aluminium, M = Monel, HC = Hastelloy C-276®, IN = Alloy 600, SS20 = Carpenter 20®, 6MO = 6Mo, 625 = 625, 825 = 825, T = Titan). Parker A-LOK® Rohr-Verschraubungen können für Sonderanwendungen in fast allen bearbeitbaren Werkstoffen geliefert werden.

Sonderverschraubungen: Falls Fragen zu einer bestimmten Verschraubung auftreten, besonders bei speziellen Konfigurationen, wird empfohlen, eine Kundenzeichnung mit der Anfrage einzureichen.

Lieferfähigkeit: Artikel, die in der aktuellen Preisliste Nr. 4233 aufgeführt sind, sind ab Lager lieferbar. Preis und Lieferzeit für ein nichtlagerhaltiges Teil können auf Anfrage durch unsere Verkaufsabteilung angeboten werden.

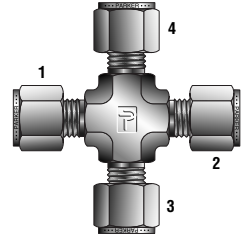
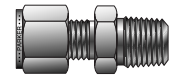

Bestellung von metrischen Artikeln

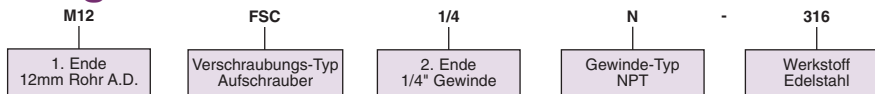

Parker A-LOK® Rohrverschraubungen werden mit den in diesem Katalog aufgeführten Artikelnummern bestellt.

Größe: Metrisches Rohr wird in Millimetern angegeben und mit dem Vorsatz "M" versehen (z. B. 12mm Rohr = M12). Die Gewindegröße wird als Bruchzahl angegeben (z. B. 1/4 NPT = 1/4N).

Gerade Verbinder und Winkel: Der größere A-LOK® Anschluß wird zuerst genannt, dann der kleinere A-LOK® Anschluß oder die Gewindegröße.

T- und Kreuz-Stücke: Für Reduzier-T-Stücke werden zuerst die Anschlüsse an der seitlichen Geraden (1 nach 2) und dann der untere Anschluß (3) angeführt. Beispiel: M12-M6-M12 für ein Reduzier-T-Stück mit 12 und 6mm A-LOK® im Durchgang und 12mm A-LOK® am seitlichen Anschluß. Für Kreuz-Stücke werden zuerst die Anschlüsse an der horizontalen Geraden (1 nach 2) und dann an der vertikalen Geraden (3 nach 4) genannt. Bei Fittings mit identischen Enden werden die Größen von Rohr und Gewinde nach der Typen-Bezeichnung genannt, z. B. ETM4.

Verschraubungs-Typ: Ein Buchstabe oder eine Buchstabenkombination bezeichnen den Verschraubungs-Typ. Die Verschraubungs-Typen sind im Bildverzeichnis dargestellt.

Werkstoff: Grund-Werkstoff (B = Messing, 316 = Edelstahl 316, S = Stahl, A = Aluminium, M = Monel, HC = Hastelloy C-276®, IN = Alloy 600, SS20 = Carpenter 20®, 6MO = 6Mo, 625 = 625, 825 = 825, T = Titan). Parker A-LOK® Rohr-Verschraubungen können für Sonderanwendungen in fast allen bearbeitbaren Werkstoffen geliefert werden.

Gewinde-Typen:

N = NPT	ANSI B1.20.1
K = BSPT (konisches Rohrgewinde)	BS21, ISO7/1
R = BSPP (zylindrisches Rohrgewinde)	BS2779, ISO 228/1+2, DIN 3852 FORM A
BR = BSPP (zylindrisches Rohrgewinde)	BS2779, ISO 228/1+2, DIN 3852 FORM B
M = Metrisch	BS2779, ISO 228/1+2, DIN 3852
RED = BSPP	BS2779, ISO 228/1+2, DIN 3852
	Mit Elastomer-Dichtung

S. Bildverzeichnis auf Seite 4 und 5.

Lieferfähigkeit: Artikel, die in der aktuellen Preisliste Nr. 4233 aufgeführt sind, sind ab Lager lieferbar. Preis und Lieferzeit für ein nichtlagerhaltiges Teil können auf Anfrage durch unsere Verkaufsabteilung angeboten werden.

ANMERKUNG: Hastelloy C-276 ist ein eingetragenes Warenzeichen der Cabot Corporation. Carpenter 20 ist ein eingetragenes Warenzeichen der Carpenter Technology Corporation.

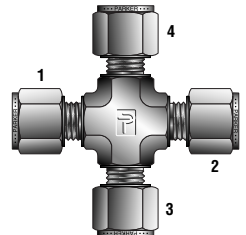
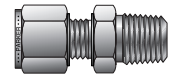

Farbcodierung

Zur Vereinfachung sind die Tabellen-Überschriften farblich codiert:

zöllig



metrisch



A-LOK® mit Einschraubgewinde

MSCN NPT Einschrauber, gerade Für zölliges Rohr

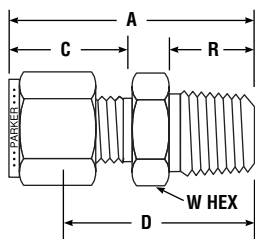
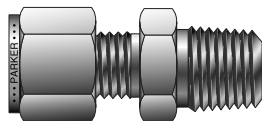

PARKER ARTIKEL-NR.	ZOLL						W HEX
	ROHR O.D.	NPT GEWINDE	A	C	D	R	
1MSC1N	1/16	1/16	.93	.43	.78	.38	5/16
1MSC2N	1/16	1/8	1.03	.43	.88	.38	7/16
1MSC4N	1/16	1/4	1.23	.43	1.08	.56	9/16
2MSC1N	1/8	1/16	1.17	.60	.91	.38	3/8
2MSC2N	1/8	1/8	1.20	.60	.94	.38	7/16
2MSC4N	1/8	1/4	1.40	.60	1.14	.56	9/16
2MSC6N	1/8	3/8	1.42	.60	1.16	.56	11/16
2MSC8N	1/8	1/2	1.67	.60	1.41	.75	7/8
3MSC1N	3/16	1/16	1.23	.64	.97	.38	7/16
3MSC2N	3/16	1/8	1.23	.64	.97	.38	7/16
3MSC4N	3/16	1/4	1.43	.64	1.17	.56	9/16
4MSC1N	1/4	1/16	1.29	.70	1.00	.38	1/2
4MSC2N	1/4	1/8	1.29	.70	1.00	.38	1/2
4MSC4N	1/4	1/4	1.49	.70	1.20	.56	9/16
4MSC6N	1/4	3/8	1.51	.70	1.22	.56	11/16
4MSC8N	1/4	1/2	1.76	.70	1.47	.75	7/8
4MSC12N	1/4	3/4	1.82	.70	1.53	.75	1-1/16
5MSC2N	5/16	1/8	1.34	.73	1.05	.38	9/16
5MSC4N	5/16	1/4	1.52	.73	1.23	.56	9/16
5MSC6N	5/16	3/8	1.55	.73	1.25	.56	11/16
5MSC8N	5/16	1/2	1.79	.73	1.5	.75	7/8
6MSC2N	3/8	1/8	1.38	.76	1.09	.38	5/8
6MSC4N	3/8	1/4	1.57	.76	1.28	.56	5/8
6MSC6N	3/8	3/8	1.57	.76	1.28	.56	11/16
6MSC8N	3/8	1/2	1.82	.76	1.53	.75	7/8
6MSC12N	3/8	3/4	1.88	.76	1.59	.75	1-1/16
8MSC2N	1/2	1/8	1.53	.87	1.13	.38	13/16
8MSC4N	1/2	1/4	1.71	.87	1.31	.56	13/16
8MSC6N	1/2	3/8	1.71	.87	1.31	.56	13/16
8MSC8N	1/2	1/2	1.93	.87	1.53	.75	7/8
8MSC12N	1/2	3/4	1.99	.87	1.59	.75	1-1/16
8MSC16N	1/2	1	2.28	.87	1.88	.94	1-3/8
10MSC6N	5/8	3/8	1.74	.87	1.34	.56	15/16
10MSC8N	5/8	1/2	1.93	.87	1.53	.75	15/16
10MSC12N	5/8	3/4	1.99	.87	1.59	.75	1-1/16
12MSC8N	3/4	1/2	1.99	.87	1.59	.75	1-1/16
12MSC12N	3/4	3/4	1.99	.87	1.59	.75	1-1/16
12MSC16N	3/4	1	2.28	.87	1.88	.94	1-3/8
14MSC12N	7/8	3/4	1.99	.87	1.59	.75	1-3/16
14MSC16N	7/8	1	2.28	.87	1.88	.94	1-3/8
16MSC8N	1	1/2	2.27	1.05	1.78	.75	1-3/8
16MSC12N	1	3/4	2.27	1.05	1.78	.75	1-3/8
16MSC16N	1	1	2.46	1.05	1.97	.94	1-3/8
20MSC20N	1-1/4	1-1/4	3.03	1.52	2.17	.97	1-3/4
24MSC24N	1-1/2	1-1/2	3.50	1.77	2.44	1.00	2-1/8
32MSC32N	2	2	4.47	2.47	3.00	1.04	2-3/4

ANMERKUNG: Abmessungen A und C bei fingerfestem Anzug.

Abmessungen sind zur Information und können jederzeit geändert werden.

Farbcodierung

Zur Vereinfachung sind die Tabellen-Überschriften farblich codiert:

zöllig



metrisch



A-LOK® mit Einschraubgewinde

MSCN NPT Einschrauber, gerade Für metrisches Rohr

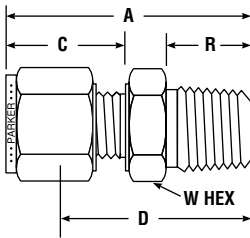
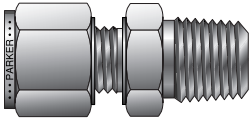

PARKER ARTIKEL-NR	MILLIMETER						
	ROHR A.D.	NPT GEWINDE	A	C	D	R	W HEX
M2MSC1/8N	2	1/8	29,7	15,3	23,1	9,5	12,0
M3MSC1/8N	3	1/8	29,7	15,3	23,1	9,5	12,0
M3MSC1/4N	3	1/4	35,3	15,3	28,7	14,3	14,0
M4MSC1/8N	4	1/8	31,2	16,1	24,6	9,5	12,0
M4MSC1/4N	4	1/4	36,3	16,1	29,7	14,3	14,0
M6MSC1/8N	6	1/8	32,9	17,7	25,4	9,5	14,0
M6MSC1/4N	6	1/4	38,1	17,7	30,6	14,3	14,0
M6MSC3/8N	6	3/8	38,5	17,7	31,0	14,3	18,0
M6MSC1/2N	6	1/2	44,8	17,7	37,3	19,1	22,0
M8MSC1/8N	8	1/8	34,2	18,6	26,7	9,5	15,0
M8MSC1/4N	8	1/4	38,8	18,6	31,3	14,3	15,0
M8MSC3/8N	8	3/8	39,3	18,6	31,8	14,3	18,0
M8MSC1/2N	8	1/2	45,6	18,6	38,1	19,1	22,0
M10MSC1/8N	10	1/8	36,1	19,5	28,6	9,5	18,0
M10MSC1/4N	10	1/4	40,9	19,5	33,3	14,3	18,0
M10MSC3/8N	10	3/8	40,9	19,5	33,3	14,3	18,0
M10MSC1/2N	10	1/2	47,5	19,5	38,9	19,1	22,0
M10MSC3/4N	10	3/4	46,4	19,5	38,9	19,1	27,0
M10MSC1N	10	1	55,0	19,5	47,5	23,8	35,0
M12MSC1/4N	12	1/4	43,4	22,0	33,3	14,3	22,0
M12MSC3/8N	12	3/8	43,4	22,0	33,3	14,3	22,0
M12MSC1/2N	12	1/2	49,0	22,0	38,9	19,1	22,0
M12MSC3/4N	12	3/4	50,5	22,0	40,4	19,1	27,0
M14MSC1/4N	14	1/4	44,2	22,0	34,1	14,3	24,0
M14MSC3/8N	14	3/8	44,2	22,0	34,1	14,3	24,0
M14MSC1/2N	14	1/2	49,0	22,0	38,9	19,1	24,0
M15MSC1/2N	15	1/2	49,0	22,0	38,9	19,1	24,0
M16MSC3/8N	16	3/8	44,1	22,0	34,01	14,3	24,0
M16MSC1/2N	16	1/2	49,0	22,0	38,9	19,1	24,0
M16MSC3/4N	16	3/4	50,5	22,0	40,5	19,1	27,0
M18MSC1/2N	18	1/2	50,6	22,0	40,5	19,1	27,0
M18MSC3/4N	18	3/4	50,6	22,0	40,5	19,1	27,0
M20MSC1/2N	20	1/2	50,6	22,0	42,2	19,1	30,0
M20MSC3/4N	20	3/4	52,3	22,0	42,2	19,1	30,0
M20MSC1N	20	1	57,7	22,0	47,6	23,8	35,0
M22MSC3/4N	22	3/4	52,3	22,0	42,2	19,1	35,0
M25MSC1/2N	25	1/2	57,5	26,5	45,3	19,1	35,0
M25MSC3/4N	25	3/4	57,5	26,5	45,2	19,1	35,0
M25MSC1N	25	1	62,3	26,5	50,0	23,8	35,0

ANMERKUNG: Abmessungen A und C bei fingerfestem Anzug.

Abmessungen sind zur Information und können jederzeit geändert werden.

A-LOK® mit Einschraubgewinde

MSCK BSPT Einschrauber, gerade Für zölliges Rohr

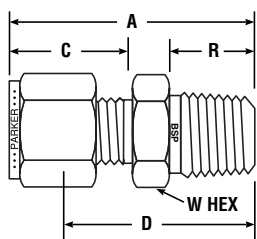
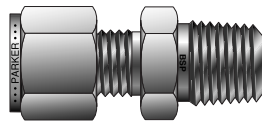

PARKER ARTIKEL-NR.	ZOLL							
	ROHR A.D.	BSPT GEWINDE	A	C	D	R	W HEX	BOHRUNG
2MSC2K	1/8	1/8	1.20	.60	.938	.38	7/16	.19
2MSC4K	1/8	1/4	1.40	.60	1.14	.56	9/16	.19
4MSC2K	1/4	1/8	1.30	.70	1.00	.38	1/2	.19
4MSC4K	1/4	1/4	1.50	.70	1.20	.56	9/16	.19
4MSC6K	1/4	3/8	1.52	.70	1.22	.56	11/16	.19
4MSC8K	1/4	1/2	1.77	.70	1.47	.75	7/8	.19
5MSC2K	5/16	1/8	1.34	.73	1.05	.38	9/16	.19
5MSC4K	5/16	1/4	1.52	.73	1.23	.56	9/16	.19
6MSC2K	3/8	1/8	1.39	.76	1.09	.38	5/8	.19
6MSC4K	3/8	1/4	1.57	.76	1.28	.56	5/8	.28
6MSC6K	3/8	3/8	1.57	.76	1.28	.56	11/16	.28
6MSC8K	3/8	1/2	1.82	.76	1.53	.75	7/8	.28
8MSC4K	1/2	1/4	1.69	.86	1.31	.56	13/16	.28
8MSC6K	1/2	3/8	1.69	.86	1.31	.56	13/16	.38
8MSC8K	1/2	1/2	1.91	.66	1.53	.75	7/8	.41

ANMERKUNG: Abmessungen A und C bei fingerfestem Anzug.

Abmessungen sind zur Information und können jederzeit geändert werden.

MSCK BSP Einschrauber Für metrisches Rohr

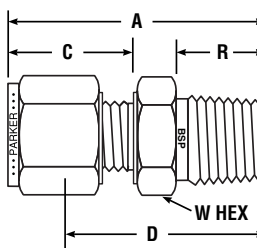
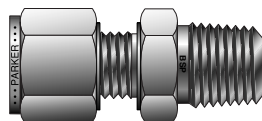

PARKER ARTIKEL-NR.	MILLIMETER						
	ROHR A.D.	BSPT GEWINDE	A	C	D	R	W HEX
M2MSC1/8K	2	1/8	29,7	15,3	23,1	9,5	12,0
M3MSC1/8K	3	1/8	29,7	15,3	23,1	9,7	12,0
M3MSC1/4K	3	1/4	35,3	15,3	28,7	14,2	14,0
M4MSC1/8K	4	1/8	31,2	16,1	24,6	9,7	12,0
M4MSC1/4K	4	1/4	36,3	16,1	29,7	14,2	14,0
M6MSC1/8K	6	1/8	32,9	17,7	25,4	9,7	14,0
M6MSC1/4K	6	1/4	40,0	17,7	30,5	14,2	14,0
M6MSC3/8K	6	3/8	38,5	17,7	31,0	14,2	18,0
M6MSC1/2K	6	1/2	45,6	17,7	38,1	19,1	22,0
M8MSC1/8K	8	1/8	33,9	18,6	26,4	9,5	15,0
M8MSC1/4K	8	1/4	38,7	18,6	31,2	14,2	15,0
M8MSC3/8K	8	3/8	39,3	18,6	31,8	14,2	18,0
M8MSC1/2K	8	1/2	45,6	18,6	38,1	19,1	22,0
M10MSC1/8K	10	1/8	36,2	19,5	28,6	9,5	18,0
M10MSC1/4K	10	1/4	40,9	19,5	33,3	14,2	18,0
M10MSC3/8K	10	3/8	40,9	19,5	33,3	14,2	18,0
M10MSC1/2K	10	1/2	46,5	19,5	38,9	19,1	22,0
M12MSC1/4K	12	1/4	43,4	22,0	33,3	14,2	22,0
M12MSC3/8K	12	3/8	43,4	22,0	33,3	14,2	22,0
M12MSC1/2K	12	1/2	49,0	22,0	38,9	19,1	22,0
M12MSC3/4K	12	3/4	49,5	22,0	40,4	19,1	27,0
M15MSC1/2K	15	1/2	49,0	22,0	38,9	19,1	24,0
M16MSC3/8K	16	3/8	44,2	22,0	34,1	14,2	24,0
M16MSC1/2K	16	1/2	49,0	22,0	38,9	19,1	24,0
M16MSC3/4K	16	3/4	49,5	22,0	40,5	19,1	27,0
M18MSC1/2K	18	1/2	50,6	22,0	40,4	19,1	27,0
M18MSC3/4K	18	3/4	50,6	22,0	40,4	19,1	27,0
M20MSC1/2K	20	1/2	52,3	22,0	42,2	19,1	30,0
M20MSC3/4K	20	3/4	52,3	22,0	42,2	19,1	30,0
M22MSC3/4K	22	3/4	52,3	22,0	42,2	19,1	30,0
M25MSC3/4K	25	3/4	57,5	26,5	45,2	19,1	35,0
M25MSC1K	25	1	62,3	26,5	50,0	23,9	35,0

ANMERKUNG: Abmessungen A und C bei fingerfestem Anzug.

Abmessungen sind zur Information und können jederzeit geändert werden.

MSCR BSPP Einschrauber, gerade Für zölliges Rohr

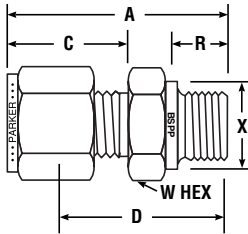
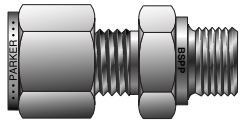

PARKER ARTIKEL-NR	ZOLL								
	ROHR A.D.	BSPP GEWINDE	A	C	D	R	X	W HEX	BOHRUNG
2MSC2R	1/8	1/8	1.18	.60	.922	.28	.54	9/16	.16
2MSC4R	1/8	1/4	1.27	.60	1.13	.44	.70	3/4	.09
2MSC6R	1/8	3/8	1.46	.60	1.172	.44	.86	7/8	.28
4MSC2R	1/4	1/8	1.28	.70	.98	.28	.54	9/16	.16
4MSC4R	1/4	1/4	1.49	.70	1.19	.44	.70	3/4	.19
4MSC6R	1/4	3/8	1.55	.70	1.25	.44	.86	7/8	.19
4MSC8R	1/4	1/2	1.77	.70	1.47	.56	1.01	1-1/16	.19
6MSC2R	3/8	1/8	1.35	.76	1.06	.28	.54	5/8	.16
6MSC4R	3/8	1/4	1.54	.76	1.25	.44	.70	3/4	.25
6MSC6R	3/8	3/8	1.57	.76	1.28	.44	.86	7/8	.28
6MSC8R	3/8	1/2	1.82	.76	1.53	.56	1.01	1-1/16	.28
8MSC4R	1/2	1/4	1.66	.86	1.28	.44	.70	13/16	.25
8MSC6R	1/2	3/8	1.69	.86	1.31	.44	.86	7/8	.31
8MSC8R	1/2	1/2	1.91	.86	1.53	.56	1.01	1-1/16	.41
12MSC8R	3/4	1/2	1.93	.86	1.531	.56	1.01	1-1/16	.41
12MSC12R	3/4	3/4	2.07	.86	1.69	.63	1.25	1-3/8	.63
16MSC8R	1	1/2	2.21	1.04	1.719	.56	1.01	1-3/8	.41
16MSC16R	1	1	2.35	1.04	1.88	.72	1.52	1-5/8	.88

ANMERKUNG: Abmessungen A und C bei fingerfestem Anzug.

Abmessungen sind zur Information und können jederzeit geändert werden.

Dichtscheibe erforderlich für BSPP Gewinde gemäß ISO228/1 (Form A) (s. Seite 72).

Für Form B mit Dichtkante wird vor dem R ein B hinzugefügt, z. B. 4MSC4BR.

MSCR BSPP Einschrauber Für metrisches Rohr

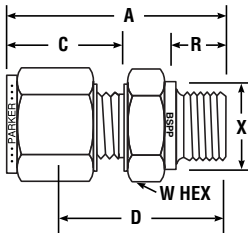
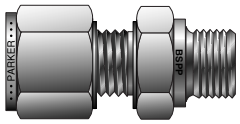

PARKER ARTIKEL-NR.	MILLIMETER							
	ROHR A.D.	BSPP GEWINDE	A	C	D	R	X	W HEX
M2MSC1/8R	2	1/8	28,4	15,3	21,8	7,1	14,0	13,7
M3MSC1/8R	3	1/8	30,0	15,3	23,4	7,1	13,7	14,0
M3MSC1/4R	3	1/4	35,3	15,3	28,7	11,2	17,8	19,0
M6MSC1/8R	6	1/8	32,5	17,7	25,0	7,1	13,7	14,0
M6MSC1/4R	6	1/4	37,7	17,7	30,2	11,2	17,8	19,0
M6MSC3/8R	6	3/8	39,0	17,7	31,5	11,2	21,8	22,0
M6MSC1/2R	6	1/2	45,6	17,7	38,1	14,2	25,7	27,0
M8MSC1/8R	8	1/8	33,1	18,6	25,6	7,1	15,0	13,7
M8MSC1/4R	8	1/4	38,5	18,6	31,0	11,2	17,8	19,0
M8MSC3/8R	8	3/8	39,8	18,6	32,3	11,2	21,8	22,0
M8MSC1/2R	8	1/2	45,6	18,6	38,1	14,2	25,7	27,0
M10MSC1/4R	10	1/4	39,4	19,5	31,8	11,2	17,8	19,0
M10MSC3/8R	10	3/8	40,6	19,5	33,0	11,2	21,8	22,0
M10MSC1/2R	10	1/2	46,5	19,5	38,9	14,2	25,7	27,0
M12MSC1/4R	12	1/4	42,6	22,0	32,5	11,2	17,8	22,0
M12MSC3/8R	12	3/8	43,1	22,0	33,0	11,2	21,8	22,0
M12MSC1/2R	12	1/2	49,0	22,0	38,9	14,2	25,7	27,0
M12MSC3/4R	12	3/4	52,8	22,0	42,7	16,0	31,8	35,0
M16MSC3/8R	16	3/8	43,5	22,0	33,4	11,2	22,0	21,8
M16MSC1/2R	16	1/2	49,0	22,0	38,9	14,2	26,0	27,0
M18MSC1/2R	18	1/2	49,0	22,0	38,9	14,2	26,0	27,0
M18MSC3/4R	18	3/4	53,1	22,0	43,0	16,0	35,0	32,0
M20MSC1/2R	20	1/2	50,5	22,0	40,4	14,2	30,0	25,7
M20MSC3/4R	20	3/4	52,8	22,0	42,7	16,0	32,0	35,0
M22MSC3/4R	22	3/4	52,8	22,0	42,7	16,0	32,0	35,0
M25MSC3/4R	25	3/4	59,8	26,5	47,6	16,0	35,0	31,8
M25MSC1R	25	1	60,1	26,5	47,8	18,3	39,0	41,0

ANMERKUNG: Abmessungen A und C bei fingerfestem Anzug.

Abmessungen sind zur Information und können jederzeit geändert werden.

Dichtscheibe erforderlich für BSPP Gewinde gemäß ISO228/1 (Form A) (s. Seite 72).

Für Form B mit Dichtkante wird vor dem R ein B hinzugefügt, z. B. M6MSC1/4BR.

A-LOK® mit Einschraubgewinde

MSCR BSPP Einschrauber, gerade mit ED Dichtung Für zölliges Rohr

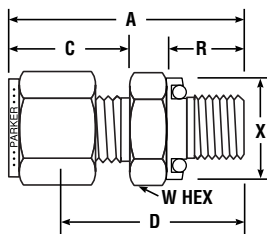
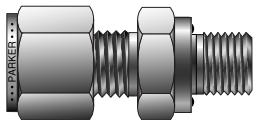

PARKER ARTIKEL-NR.	ZOLL								
	ROHR A.D.	BSPP GEWINDE	A	C	D	R	X	W HEX	BOHRUNG
4MSCR4-ED	1/4	1/4	1.48	.70	1.19	.47	.74	3/4	.19
4MSCR8-ED	1/4	1/2	1.76	.70	1.38	.55	1.04	1-1/16	.19
6MSC6R-ED	3/8	3/8	1.60	.76	1.31	.47	.86	7/8	.28
8MSC4R-ED	1/2	1/4	1.69	.86	1.31	.47	.74	13/16	.25
8MSC6R-ED	1/2	3/8	1.69	.86	1.31	.47	.86	7/8	.31
8MSC8R-ED	1/2	1/2	1.85	.86	1.47	.55	1.04	1-1/16	.41
12MSC12R-ED	3/4	3/4	1.98	.86	1.59	.63	1.25	1-5/16	.63

ANMERKUNG: Abmessungen A und C bei fingerfestem Anzug.

Abmessungen sind zur Information und können jederzeit geändert werden.

ED Verschraubungen werden standardmäßig mit Dichtringen aus Buna-N geliefert, die für Temperaturen zwischen -35° C und +100° C geeignet sind (-31° F und +212° F). Viton-Dichtungen sind auf Anfrage erhältlich und sind für Temperaturen zwischen -25° C und +120° C geeignet (-13° F und +248° F).

MSCR BSPP Einschrauber, gerade mit ED Dichtung Für metrisches Rohr

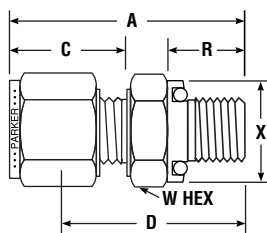
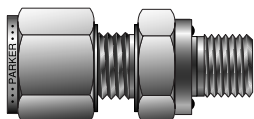

PARKER ARTIKEL-NR.	MILLIMETER							
	ROHR A.D.	BSPP GEWINDE	A	C	D	R	X	W HEX
M6MSC1/8R-ED	6	1/8	32,5	17,7	25,0	7,9	13,7	14,0
M6MSC1/4R-ED	6	1/4	38,2	17,7	30,7	11,9	18,8	19,0
M6MSC3/8R-ED	6	3/8	39,5	17,7	32,0	11,9	21,8	22,0
M6MSC1/2R-ED	6	1/2	44,5	17,7	37,0	14,0	26,4	27,0
M10MSC1/4R-ED	10	1/4	40,0	19,5	32,3	11,9	18,8	19,0
M10MSC3/8R-ED	10	3/8	41,1	19,5	38,1	11,9	21,8	22,0
M10MSC1/2R-ED	10	1/2	46,0	19,5	38,4	14,0	26,4	27,0
M12MSC1/4R-ED	12	1/4	43,1	22,0	33,0	11,9	18,8	22,0
M12MSC3/8R-ED	12	3/8	43,6	22,0	33,5	11,9	21,8	22,0
M12MSC1/2R-ED	12	1/2	48,5	22,0	38,4	14,0	26,4	27,0

ANMERKUNG: Abmessungen A und C bei fingerfestem Anzug.

Abmessungen sind zur Information und können jederzeit geändert werden.

ED Verschraubungen werden standardmäßig mit Dichtringen aus Buna-N geliefert, die für Temperaturen zwischen -35° C und +100° C geeignet sind (-31° F und +212° F). Viton-Dichtungen sind auf Anfrage erhältlich und sind für Temperaturen zwischen -25° C und +120° C geeignet (-13° F und +248° F).

MBCN NPT Schott- Einschrauber Für zölliges Rohr

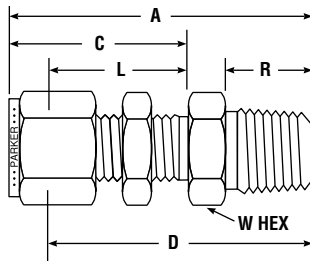
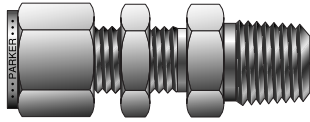

PARKER ARTIKEL-NR.	ZOLL							
	ROHR A. D.	NPT GEWINDE	A	C	D	L	R	W HEX
1MBC1N	1/16	1/16	1.19	.68	1.038	.53	.38	5/16
1MBC2N	1/16	1/8	1.27	.68	1.116	.53	.38	7/16
2MBC2N	1/8	1/8	1.83	1.23	1.571	.97	.38	1/2
3MBC2N	3/16	1/8	1.89	1.26	1.634	1.00	.38	9/16
4MBC2N	1/4	1/8	1.95	1.31	1.655	1.02	.38	5/8
4MBC4N	1/4	1/4	2.132	1.31	1.842	1.02	.56	5/8
4MBC6N	1/4	3/8	2.162	1.31	1.872	1.02	.56	11/16
4MBC8N	1/4	1/2	2.374	1.31	2.084	1.02	.75	7/8
5MBC2N	5/16	1/8	2.08	1.42	1.779	1.12	.38	11/16
5MBC4N	5/16	1/4	2.27	1.42	1.966	1.12	.56	11/16
6MBC2N	3/8	1/8	2.08	1.44	1.788	1.15	.38	3/4
6MBC4N	3/8	1/4	2.265	1.44	1.975	1.15	.56	3/4
6MBC6N	3/8	3/8	2.265	1.44	1.975	1.15	.56	3/4
6MBC8N	3/8	1/2	2.48	1.44	2.219	1.15	.75	7/8
8MBC4N	1/2	1/4	2.494	1.65	2.094	1.25	.56	15/16
8MBC6N	1/2	3/8	2.494	1.65	2.094	1.25	.56	15/16
8MBC8N	1/2	1/2	2.712	1.65	2.312	1.25	.75	15/16
8MBC12N	1/2	3/4	2.722	1.65	2.322	1.25	.75	1-1/8
10MBC6N	5/8	3/8	2.628	1.68	2.228	1.28	.56	1-1/16
10MBC8N	5/8	1/2	2.816	1.68	2.416	1.28	.75	1-1/16
12MBC8N	3/4	1/2	3.00	1.87	2.601	1.47	.75	1-3/16
12MBC12N	3/4	3/4	3.00	1.87	2.601	1.47	.75	1-3/16
14MBC12N	7/8	3/4	3.31	2.09	2.913	1.69	.75	1-3/8
16MBC12N	1	3/4	3.54	2.27	3.006	1.78	.75	1-5/8
16MBC16N	1	1	3.72	2.27	3.194	1.78	.94	1-5/8

ANMERKUNG: Abmessungen A und C bei fingerfestem Anzug.

Abmessungen sind zur Information und können jederzeit geändert werden.

Angaben zum Lochdurchmesser und maximaler Schottwandstärke befinden sich auf Seite 28, Abschnitt BC.

MBCN NPT Schott- Einschrauber Für metrisches Rohr

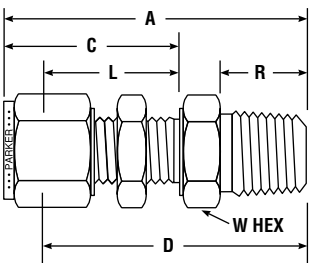
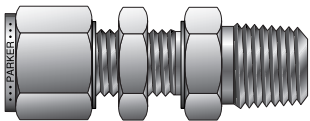

PARKER ARTIKEL-NR.	MILLIMETER									
	ROHR A. D.	NPT GEWINDE	A	C	D	L	R	W HEX	LOCH- BOHRUNG	MAX. WAND- STÄRKE
M6MBC1/8N	6	1/8	49,6	33,7	42,1	26,2	9,5	16,0	11,5	10,2
M6MBC1/4N	6	1/4	53,5	33,7	46,0	26,2	14,3	16,0	11,5	10,2
M8MBC1/8N	8	1/8	52,3	36,0	44,8	28,5	9,5	18,0	13,1	11,2
M8MBC1/4N	8	1/4	57,5	36,0	50,0	28,5	14,3	18,0	13,1	11,2
M10MBC1/4N	10	1/4	58,4	37,0	50,8	29,4	14,3	22,0	16,3	11,2
M10MBC3/8N	10	3/8	58,4	37,0	50,8	29,4	14,3	22,0	16,3	11,2
M10MBC1/2N	10	1/2	63,1	37,0	55,5	29,4	19,0	22,0	16,3	11,2
M12MBC1/4N	12	1/4	63,3	10,1	53,2	31,8	14,3	24,0	19,5	12,7
M12MBC3/8N	12	3/8	64,5	10,1	54,4	31,8	14,3	24,0	19,5	12,7
M12MBC1/2N	12	1/2	67,5	10,1	57,4	31,8	19,0	24,0	19,5	12,7

ANMERKUNG: Abmessungen A und C bei fingerfestem Anzug.

Abmessungen sind zur Information und können jederzeit geändert werden.

A-LOK® mit Einschraubgewinde

MTCN Thermoelement- Verschraubung Für zölliges Rohr

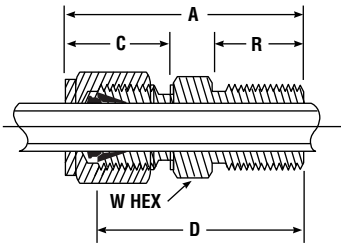
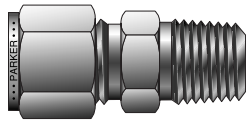

PARKER ARTIKEL-NR.	ZOLL						
	ROHR A.D.	NPT GEWINDE	A	C	D	R	W HEX
1MTC1N	1/16	1/16	.93	.43	.78	.38	5/16
1MTC2N	1/16	1/8	1.03	.43	.88	.38	7/16
1MTC4N	1/16	1/4	1.23	.43	1.08	.56	9/16
2MTC1N	1/8	1/16	1.17	.60	.91	.38	3/8
2MTC2N	1/8	1/8	1.20	.60	.94	.38	7/16
2MTC4N	1/8	1/4	1.40	.60	1.14	.56	9/16
3MTC2N	3/16	1/8	1.23	.64	.97	.38	7/16
3MTC4N	3/16	1/4	1.43	.64	1.17	.56	9/16
4MTC2N	1/4	1/8	1.29	.70	1.00	.38	1/2
4MTC4N	1/4	1/4	1.49	.70	1.20	.56	9/16
4MTC6N	1/4	3/8	1.60	.70	1.22	.56	11/16
4MTC8N	1/4	1/2	1.87	.70	1.47	.75	7/8
5MTC4N	5/16	1/4	1.52	.73	1.22	.56	9/16
6MTC4N	3/8	1/4	1.57	.76	1.28	.56	5/8
6MTC6N	3/8	3/8	1.57	.76	1.28	.56	11/16
6MTC8N	3/8	1/2	1.82	.76	1.53	.75	7/8
6MTC12N	3/8	3/4	1.88	.76	1.59	.75	1-1/16
8MTC8N	1/2	1/2	1.93	.87	1.53	.76	7/8
8MTC12N	1/2	3/4	1.99	.87	1.59	.75	1-1/16
10MTC12N	5/8	3/4	1.99	.87	1.59	.75	1-1/16
12MTC12N	3/4	3/4	1.99	.87	1.59	.75	1-1/16
16MTC16N	1	1	2.46	1.05	1.97	.94	1-3/8

ANMERKUNG: Abmessungen A und C bei fingerfestem Anzug.

Thermoelement-Verschraubungen sind auch für metrisches Rohr erhältlich.

Abmessungen sind zur Information und können jederzeit geändert werden.

MSELN NPT Einschraub- Winkel Für zölliges Rohr

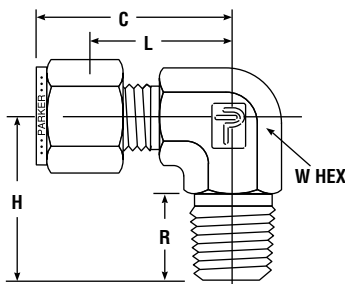
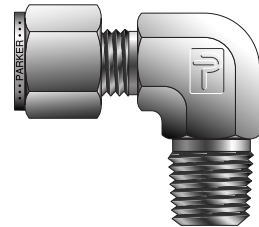

PARKER ARTIKEL-NR.	ZOLL						
	ROHR A.D.	NPT GEWINDE	C	H	L	R	W HEX
1MSEL1N	1/16	1/16	.75	.71	.60	.38	7/16
1MSEL2N	1/16	1/8	.75	.71	.60	.38	7/16
2MSEL1N	1/8	1/16	.93	.71	.67	.38	7/16
2MSEL2N	1/8	1/8	.93	.70	.67	.38	7/16
2MSEL4N	1/8	1/4	.98	1.00	.72	.56	9/16
3MSEL2N	3/16	1/8	1.00	.74	.74	.38	1/2
3MSEL4N	3/16	1/4	1.01	.94	.75	.56	9/16
4MSEL1N	1/4	1/16	1.06	.74	.77	.38	1/2
4MSEL2N	1/4	1/8	1.08	.76	.79	.38	1/2
4MSEL4N	1/4	1/4	1.07	1.00	.78	.56	9/16
4MSEL6N	1/4	3/8	1.17	1.13	.88	.56	3/4
4MSEL8N	1/4	1/2	1.26	1.31	.97	.75	7/8
5MSEL2N	5/16	1/8	1.17	.82	.88	.38	5/8
5MSEL4N	5/16	1/4	1.17	1.01	.88	.56	5/8
6MSEL2N	3/8	1/8	1.20	.82	.91	.38	5/8
6MSEL4N	3/8	1/4	1.20	1.01	.91	.56	5/8
6MSEL6N	3/8	3/8	1.26	1.13	.97	.56	3/4
6MSEL8N	3/8	1/2	1.32	1.31	1.03	.75	7/8
6MSEL12N	3/8	3/4	1.45	1.50	1.16	.75	1-1/16
8MSEL4N	1/2	1/4	1.42	1.12	1.02	.56	13/16
8MSEL6N	1/2	3/8	1.42	1.12	1.02	.56	13/16
8MSEL8N	1/2	1/2	1.43	1.31	1.03	.75	7/8
8MSEL12N	1/2	3/4	1.53	1.50	1.13	.75	1-1/16
10MSEL6N	5/8	3/8	1.43	1.25	1.03	.56	7/8
10MSEL8N	5/8	1/2	1.43	1.31	1.03	.75	7/8
10MSEL12N	5/8	3/4	1.56	1.50	1.16	.75	1-1/16
12MSEL8N	3/4	1/2	1.56	1.50	1.16	.75	1-1/16
12MSEL12N	3/4	3/4	1.56	1.50	1.16	.75	1-1/16
14MSEL12N	7/8	3/4	1.76	1.66	1.36	.75	1-3/8
16MSEL12N	1	3/4	1.94	1.65	1.45	.75	1-3/8
16MSEL16N	1	1	1.94	1.84	1.45	.94	1-3/8
20MSEL20N	1-1/4	1-1/4	2.61	1.88	1.75	.97	1-5/8
24MSEL24N	1-1/2	1-1/2	3.06	2.38	2.00	1.00	1-7/8

ANMERKUNG: Abmessungen A und C bei fingerfestem Anzug.

Abmessungen sind zur Information und können jederzeit geändert werden.

MSELN NPT Einschraub- Winkel Für metrisches Rohr

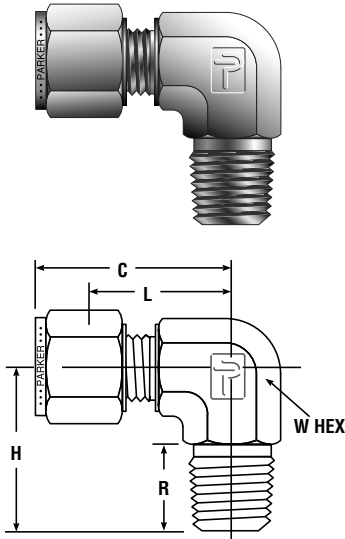

PARKER ARTIKEL-NR.	MILLIMETER						ZOLL
	ROHR A. D.	NPT GEWINDE	C	H	L	R	W HEX
M3MSEL1/8N	3	1/8	23,6	17,8	17,0	9,7	7/16
M3MSEL1/4N	3	1/4	24,6	23,4	18,0	14,2	1/2
M4MSEL1/8N	4	1/8	25,4	18,8	19,2	9,7	1/2
M4MSEL1/4N	4	1/4	26,2	25,4	19,6	14,2	1/2
M6MSEL1/8N	6	1/8	27,0	18,8	19,6	9,7	1/2
M6MSEL1/4N	6	1/4	27,0	23,4	19,6	14,2	1/2
M6MSEL3/8N	6	3/8	29,8	26,2	22,4	14,2	11/16
M6MSEL1/2N	6	1/2	31,8	33,0	24,4	19,0	13/16
M8MSEL1/8N	8	1/8	28,8	19,8	21,3	9,7	9/16
M8MSEL1/4N	8	1/4	28,8	24,4	21,3	14,2	9/16
M8MSEL3/8N	8	3/8	30,6	26,2	23,1	14,2	11/16
M8MSEL1/2N	8	1/2	32,7	33,0	25,2	19,1	13/16
M10MSEL1/8N	10	1/8	31,5	21,6	23,9	9,7	11/16
M10MSEL1/4N	10	1/4	31,5	26,2	23,9	14,2	11/16
M10MSEL3/8N	10	3/8	31,5	26,2	23,9	14,2	11/16
M10MSEL1/2N	10	1/2	33,5	33,0	25,9	19,0	13/16
M12MSEL1/4N	12	1/4	36,0	28,2	25,9	14,2	13/16
M12MSEL3/8N	12	3/8	36,0	28,2	25,9	14,2	13/16
M12MSEL1/2N	12	1/2	36,0	33,0	25,9	19,0	13/16
M12MSEL3/4N	12	3/4	39,8	36,8	29,7	19,0	1-1/16
M15MSEL1/2N	15	1/2	38,0	35,1	27,9	19,0	15/16
M16MSEL3/8N	16	3/8	38,0	30,2	27,9	14,2	15/16
M16MSEL1/2N	16	1/2	38,0	35,1	27,9	19,0	15/16
M16MSEL3/4N	16	3/4	39,8	36,8	29,7	19,0	1-1/16
M18MSEL1/2N	18	1/2	39,8	36,8	29,7	19,0	1-1/16
M18MSEL3/4N	18	3/4	39,8	36,8	29,7	19,0	1-1/16
M20MSEL1/2N	20	1/2	44,6	41,7	34,5	19,0	1-3/8
M20MSEL3/4N	20	3/4	44,6	41,7	34,5	19,0	1-3/8
M22MSEL3/4N	22	3/4	44,6	41,7	34,5	19,0	1-3/8
M25MSEL3/4N	25	3/4	49,1	41,7	36,8	19,0	1-3/8
M25MSEL1N	25	1	49,1	46,5	36,8	23,9	1-3/8

ANMERKUNG: Abmessungen A und C bei fingerfestem Anzug.

Abmessungen sind zur Information und können jederzeit geändert werden.

MSELK BSPT Einschraub- Winkel Für zölliges Rohr

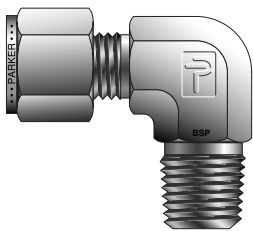

PARKER ARTIKEL-NR.	ZOLL						
	ROHR A. D.	BSPT GEWINDE	C	H	L	R	W HEX
4MSEL2K	1/4	1/8	1.02	.78	.72	.38	7/16
4MSEL4K	1/4	1/4	1.08	.94	.78	.56	9/16
4MSEL6K	1/4	3/8	1.17	1.13	.88	.56	3/4
4MSEL8K	1/4	1/2	1.26	1.31	.97	.75	7/8
5MSEL4K	5/16	1/4	1.17	.82	.88	.38	5/8
6MSEL4K	3/8	1/4	1.13	1.00	.84	.56	9/16
6MSEL6K	3/8	3/8	1.26	1.25	.97	.56	3/4
8MSEL6K	1/2	3/8	1.35	1.25	.97	.56	3/4
8MSEL8K	1/2	1/2	1.41	1.31	1.03	.75	7/8

ANMERKUNG: Abmessungen A und C bei fingerfestem Anzug.

Abmessungen sind zur Information und können jederzeit geändert werden.

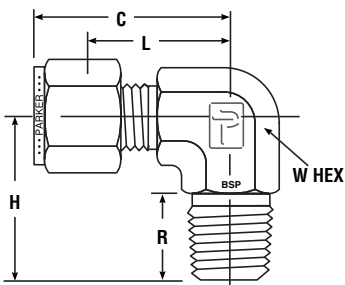

A-LOK® mit Einschraubgewinde

MSELK BSPT Einschraub- Winkel

Für metrisches Rohr

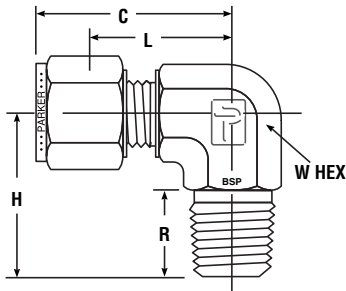
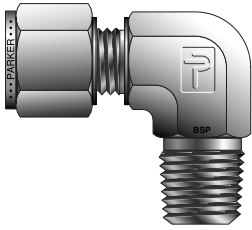

PARKER ARTIKEL-NR.	MILLIMETER						ZOLL
	ROHR A.D.	BSPT GEWINDE	C	H	L	R	W HEX
M3MSEL1/8K	3	1/8	23,6	17,8	17,0	9,7	7/16
M3MSEL1/4K	3	1/4	24,6	23,4	18,0	14,2	1/2
M4MSEL1/8K	4	1/8	25,4	18,8	18,8	9,7	1/2
M4MSEL1/4K	4	1/4	24,6	23,4	18,8	14,2	1/2
M6MSEL1/8K	6	1/8	27,0	18,8	19,6	9,7	1/2
M6MSEL1/4K	6	1/4	27,0	23,4	19,6	14,2	1/2
M6MSEL3/8K	6	3/8	29,8	26,2	22,4	14,2	11/16
M6MSEL1/2K	6	1/2	31,8	33,0	24,4	19,0	13/16
M8MSEL1/8K	8	1/8	28,8	19,8	21,3	9,7	9/16
M8MSEL1/4K	8	1/4	28,8	24,4	21,3	14,2	9/16
M8MSEL3/8K	8	3/8	30,6	26,2	23,1	14,2	11/16
M8MSEL1/2K	8	1/2	32,7	33,0	25,2	19,1	13/16
M10MSEL1/8K	10	1/8	31,5	21,6	23,9	9,7	11/16
M10MSEL1/4K	10	1/4	31,5	26,2	23,9	14,2	11/16
M10MSEL3/8K	10	3/8	31,5	26,2	23,9	14,2	11/16
M10MSEL1/2K	10	1/2	33,5	33,0	25,9	19,0	13/16
M12MSEL1/4K	12	1/4	36,0	28,2	25,9	14,2	13/16
M12MSEL3/8K	12	3/8	36,0	28,2	25,9	14,2	13/16
M12MSEL1/2K	12	1/2	36,0	33,0	25,9	19,0	13/16
M12MSEL3/4K	12	3/4	39,8	36,8	29,7	19,1	1-1/16
M16MSEL3/8K	16	3/8	38,0	30,2	27,9	14,2	15/16
M16MSEL1/2K	16	1/2	38,0	35,1	27,9	19,0	15/16
M18MSEL1/2K	18	1/2	39,8	36,8	29,7	19,0	1-1/16
M18MSEL3/4K	18	3/4	39,8	36,8	29,7	19,0	1-1/16
M20MSEL3/4K	20	3/4	44,6	41,7	34,5	19,0	1-3/8
M25MSEL3/4K	25	3/4	49,0	41,7	36,8	19,1	1-3/8
M25MSEL1K	25	1	49,1	46,5	36,8	23,9	1-3/8

ANMERKUNG: Abmessungen A und C bei fingerfestem Anzug.

Abmessungen sind zur Information und können jederzeit geändert werden.

A-LOK® mit Einschraubgewinde

MVELN 45° Einschraub-Winkel Für zölliges Rohr

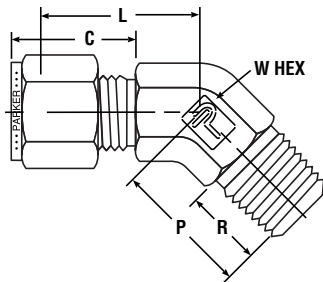
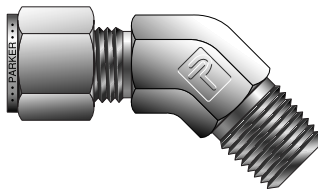

PARKER ARTIKEL-NR.	ZOLL						
	ROHR A.D.	NPT GEWINDE	C	L	P	R	W HEX
1MVEL1N	1/16	1/16	.43	.468	.569	.38	3/8
2MVEL2N	1/8	1/8	.60	.59	.66	.38	7/16
3MVEL2N	3/16	1/8	.64	.56	.58	.38	7/16
4MVEL2N	1/4	1/8	.70	.63	.66	.38	9/16
4MVEL4N	1/4	1/4	.70	.66	.86	.56	9/16
5MVEL2N	5/16	1/8	.73	.66	.66	.38	9/16
6MVEL2N	3/8	1/8	.76	.72	.67	.38	9/16
6MVEL4N	3/8	1/4	.76	.72	.86	.56	9/16
6MVEL6N	3/8	3/8	.76	.75	.95	.56	3/4
8MVEL6N	1/2	3/8	.87	.75	.95	.56	3/4
10MVEL8N	5/8	1/2	.87	.81	1.17	.75	7/8
12MVEL12N	3/4	3/4	.87	.84	1.20	.75	1-1/16
14MVEL12N	7/8	3/4	.87	1.36	1.27	.75	1-5/16
16MVEL16N	1	1	1.05	1.19	1.48	.94	1-5/16

ANMERKUNG: Abmessungen A und C bei fingerfestem Anzug.

Abmessungen sind zur Information und können jederzeit geändert werden.

MVELN 45° Einschraub-Winkel Für metrisches Rohr

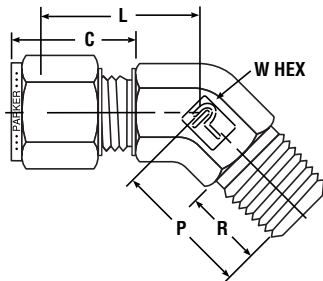
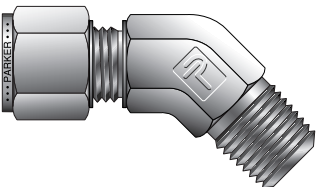

PARKER ARTIKEL-NR.	MILLIMETER						
	ROHR A.D.	NPT GEWINDE	C	L	P	R	W HEX
M6MVEL1/8N	6	1/8	17,7	16,0	16,8	9,5	14,0
M6MVEL1/4N	6	1/4	17,7	16,0	21,8	14,3	14,0
M8MVEL1/8N	8	1/8	18,6	16,8	16,8	9,5	14,0
M10MVEL1/4N	10	1/4	19,5	19,0	24,1	14,3	19,0
M12MVEL3/8N	12	3/8	22,0	19,0	24,1	14,3	19,0
M12MVEL1/2N	12	1/2	22,0	20,6	29,7	19,0	22,0
M16MVEL1/2N	16	1/2	22,0	20,6	29,7	19,0	22,0

ANMERKUNG: Abmessungen A und C bei fingerfestem Anzug.

Abmessungen sind zur Information und können jederzeit geändert werden.

A-LOK® mit Einschraubgewinde

MRTN NPT Einschraub- T-Stück

Für zölliges Rohr

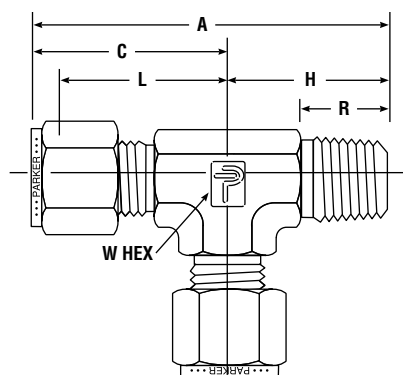
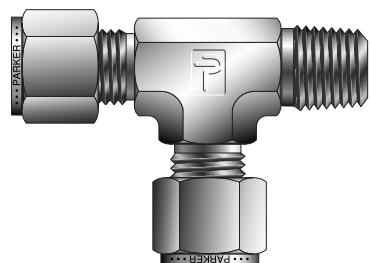

PARKER ARTIKEL-NR.	ZOLL							
	ROHR A.D.	NPT GEWINDE	A	C	H	L	R	W HEX
2MRT2N	1/8	1/8	1.67	.92	.71	.66	.38	5/16
2MBT4N	1/8	1/4	1.98	.98	1.00	.72	.56	1/2
3MRT2N	3/16	1/8	1.74	1.00	.74	.74	.38	1/2
4MRT2N	1/4	1/8	1.80	1.06	.74	.77	.38	1/2
4MRT4N	1/4	1/4	2.07	1.07	1.00	.78	.56	9/16
5MRT2N	5/16	1/8	2.00	1.17	.82	.88	.38	5/8
5MRT4N	5/16	1/4	2.18	1.17	1.01	.88	.56	5/8
6MRT4N	3/8	1/4	2.21	1.20	1.01	.91	.56	5/8
6MRT6N	3/8	3/8	2.43	1.31	1.12	1.02	.56	13/16
8MRT6N	1/2	3/8	2.82	1.42	1.12	1.02	.56	13/16
8MRT8N	1/2	1/2	2.74	1.43	1.31	1.03	.75	7/8
10MRT8N	5/8	1/2	2.81	1.43	1.38	1.03	.75	7/8
12MRT12N	3/4	3/4	3.06	1.56	1.50	1.16	.75	1-1/16
14MRT12N	7/8	3/4	3.26	1.76	1.50	1.36	.75	1-5/16
16MRT12N	1	3/4	3.60	1.94	1.66	1.45	.75	1-5/16
16MRT16N	1	1	3.78	1.94	1.84	1.45	.94	1-3/8

ANMERKUNG: Abmessungen A und C bei fingerfestem Anzug.

Abmessungen sind zur Information und können jederzeit geändert werden.

MRTN NPT Einschraub- T-Stück

Für metrisches Rohr

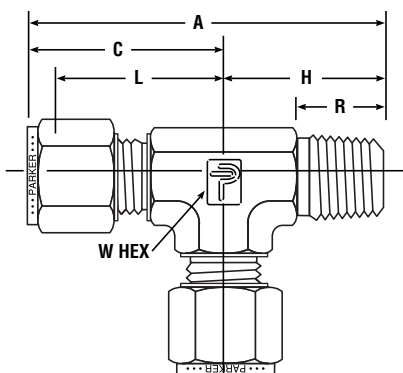
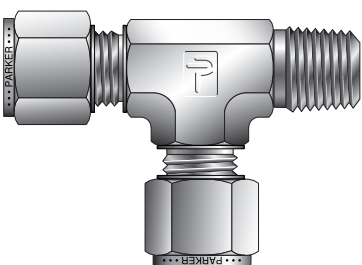

PARKER ARTIKEL-NR.	MILLIMETER							ZOLL
	ROHR A.D.	NPT GEWINDE	A	C	H	L	R	W HEX
M6MRT1/8N	6	1/8	45,8	27,0	18,0	19,6	9,7	1/2
M6MRT1/4N	6	1/4	50,3	27,0	23,4	19,6	14,2	1/2
M8MRT1/8N	8	1/8	50,7	29,9	20,8	22,4	9,7	5/8
M8MRT1/4N	8	1/4	55,3	29,9	25,4	22,4	14,2	5/8
M10MRT1/4N	10	1/4	61,7	33,5	28,2	25,9	14,2	13/16
M10MRT1/2N	10	1/2	66,5	33,5	33,0	25,9	19,0	13/16
M12MRT1/4N	12	1/4	64,2	36,0	28,2	25,9	14,2	13/16
M12MRT3/8N	12	3/8	64,2	36,0	28,2	25,9	14,2	13/16
M12MRT1/2N	12	1/2	69,0	36,0	33,0	25,9	19,0	13/16
M16MRT1N	16	1	93,1	46,6	46,5	34,4	23,9	1-3/8

ANMERKUNG: Abmessungen A und C bei fingerfestem Anzug.

Abmessungen sind zur Information und können jederzeit geändert werden.

MBTN NPT Einschraub- T-Stück Für zölliges Rohr

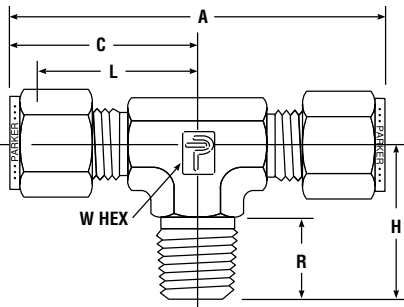
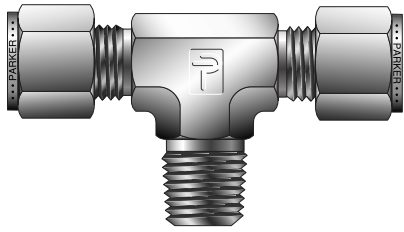

PARKER ARTIKEL-NR.	ZOLL							
	ROHR A.D.	NPT GEWINDE	A	C	H	L	R	W HEX
2MBT2N	1/8	1/8	1.84	.92	.71	.66	.38	7/16
2MBT4N	1/8	1/4	1.96	.98	1.00	.72	.56	9/16
3MBT2N	3/16	1/8	2.00	1.00	.74	.74	.38	1/2
4MBT2N	1/4	1/8	2.12	1.06	.74	.77	.38	1/2
4MBT4N	1/4	1/4	2.14	1.07	1.00	.78	.56	9/16
5MBT2N	5/16	1/8	2.34	1.17	.82	.88	.38	5/8
5MBT4N	5/16	1/4	2.34	1.17	1.01	.88	.56	5/8
6MBT4N	3/8	1/4	2.40	1.20	1.01	.91	.56	5/8
6MBT6N	3/8	3/8	2.62	1.31	1.12	1.02	.56	13/16
8MBT6N	1/2	3/8	2.84	1.42	1.12	1.02	.56	13/16
8MBT8N	1/2	1/2	2.86	1.43	1.31	1.03	.75	7/8
10MBT8N	5/8	1/2	2.86	1.43	1.31	1.03	.75	7/8
12MBT12N	3/4	3/4	3.12	1.56	1.50	1.16	.75	1-1/16
14MBT12N	7/8	3/4	3.52	1.76	1.50	1.36	.75	1-3/8
16MBT12N	1	3/4	3.88	1.94	1.66	1.45	.75	1-3/8
16MBT16N	1	1	3.88	1.94	1.84	1.45	.94	1-3/8

ANMERKUNG: Abmessungen A und C bei fingerfestem Anzug.

Abmessungen sind zur Information und können jederzeit geändert werden.

MBTN NPT Einschraub- T-Stück Für metrisches Rohr

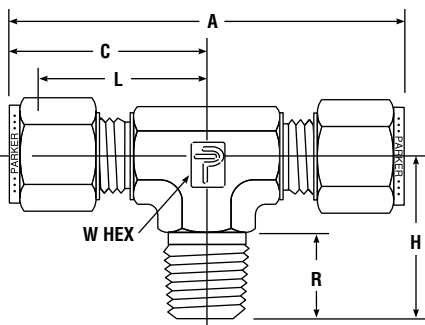
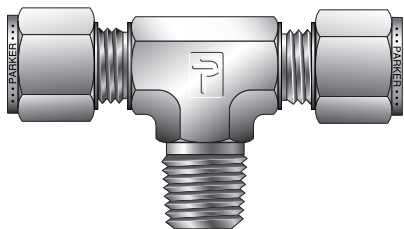

PARKER ARTIKEL-NR.	MILLIMETER							ZOLL
	ROHR A.D.	NPT GEWINDE	A	C	H	L	R	W HEX
M6MBT1/8N	6	1/8	53,9	27,0	18,8	19,6	9,7	1/2
M6MBT1/4N	6	1/4	53,9	27,0	23,4	19,6	14,2	1/2
M8MBT1/8N	8	1/8	59,7	29,9	20,8	22,4	9,7	5/8
M8MBT1/4N	8	1/4	59,7	29,9	25,4	22,4	14,2	5/8
M10MBT1/4N	10	1/4	67,0	33,5	28,2	25,9	14,2	13/16
M10MBT3/8N	10	3/8	67,0	33,5	28,2	25,9	14,2	13/16
M12MBT1/4N	12	1/4	72,0	36,0	28,2	25,9	14,2	13/16
M12MBT3/8N	12	3/8	72,0	36,0	28,2	25,9	14,2	13/16
M12MBT1/2N	12	1/2	72,0	36,0	33,0	25,9	19,0	13/16
M16MBT1/2N	16	1/2	77,6	38,8	35,8	28,7	19,1	1

ANMERKUNG: Abmessungen A und C bei fingerfestem Anzug.

Abmessungen sind zur Information und können jederzeit geändert werden.

A-LOK® mit Aufschraubgewinde

FSCN NPT Aufschrauber, gerade Für zölliges Rohr

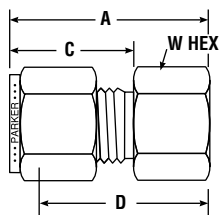
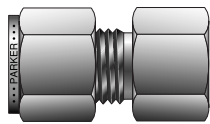

PARKER ARTIKEL-NR.	ZOLL					
	ROHR A.D.	NPT GEWINDE	A	C	D	W HEX
1FSC1N	1/16	1/16	.93	.43	.78	7/16
1FSC2N	1/16	1/8	.95	.43	.81	9/16
2FSC2N	1/8	1/8	1.14	.60	.88	9/16
2FSC4N	1/8	1/4	1.32	.60	1.06	3/4
3FSC2N	3/16	1/8	1.17	.64	.91	9/16
3FSC4N	3/16	1/4	1.35	.64	1.09	3/4
4FSC2N	1/4	1/8	1.23	.70	.94	9/16
4FSC4N	1/4	1/4	1.42	.70	1.13	3/4
4FSC6N	1/4	3/8	1.48	.70	1.19	7/8
4FSC8N	1/4	1/2	1.67	.70	1.38	1-1/16
5FSC2N	5/16	1/8	1.27	.73	.97	9/16
5FSC4N	5/16	1/4	1.46	.73	1.16	3/4
5FSC6N	5/16	3/8	1.59	.73	1.219	7/8
6FSC2N	3/8	1/8	1.29	.76	1.00	5/8
6FSC4N	3/8	1/4	1.48	.76	1.19	3/4
6FSC6N	3/8	3/8	1.54	.76	1.25	7/8
6FSC8N	3/8	1/2	1.73	.76	1.44	1-1/16
6FSC12N	3/8	3/4	1.85	.76	1.56	1-1/4
8FSC4N	1/2	1/4	1.59	.87	1.19	13/16
8FSC6N	1/2	3/8	1.65	.87	1.25	7/8
8FSC8N	1/2	1/2	1.84	.87	1.44	1-1/16
8FSC12N	1/2	3/4	1.96	.87	1.56	1-1/4
10FSC6N	5/8	3/8	1.65	.87	1.25	15/16
10FSC8N	5/8	1/2	1.84	.87	1.44	1-1/16
10FSC12N	5/8	3/4	1.96	.87	1.56	1-3/8
12FSC8N	3/4	1/2	1.84	.87	1.44	1-1/16
12FSC12N	3/4	3/4	1.96	.87	1.56	1-3/8
14FSC12N	7/8	3/4	1.96	.87	1.56	1-3/8
16FSC12N	1	3/4	2.15	1.05	1.66	1-3/8
16FSC16N	1	1	2.46	1.05	1.97	1-5/8
20FSC20N	1-1/4	1-1/4	2.94	1.52	2.08	2
24FSC24N	1-1/2	1-1/2	3.28	1.77	2.22	2-3/8
32FSC32N	2	2	4.00	2.47	2.53	2-7/8

ANMERKUNG: Abmessungen A und C bei fingerfestem Anzug.

Abmessungen sind zur Information und können jederzeit geändert werden.

FSCN NPT Aufschrauber, gerade Für metrisches Rohr

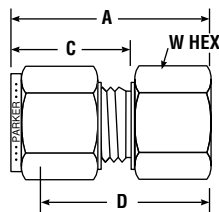
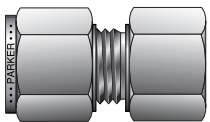

PARKER ARTIKEL-NR.	MILLIMETER					
	ROHR A.D.	NPT GEWINDE	A	C	D	W HEX
M3FSC1/8N	3	1/8	28,8	15,3	22,2	14,0
M3FSC1/4N	3	1/4	33,6	15,3	27,0	19,0
M4FSC1/8N	4	1/8	29,6	16,1	23,0	14,0
M6FSC1/8N	6	1/8	31,3	17,7	23,8	14,0
M6FSC1/4N	6	1/4	36,1	17,7	28,6	19,0
M6FSC3/8N	6	3/8	37,7	17,7	30,2	22,0
M6FSC1/2N	6	1/2	42,5	17,7	35,0	27,0
M8FSC1/8N	8	1/8	32,1	18,6	24,6	14,0
M8FSC1/4N	8	1/4	36,9	18,6	29,4	19,0
M8FSC3/8N	8	3/8	38,5	18,6	31,0	22,0
M10FSC1/4N	10	1/4	37,8	19,5	30,2	19,0
M10FSC3/8N	10	3/8	39,4	19,5	31,8	22,0
M10FSC1/2N	10	1/2	44,1	19,5	36,5	27,0
M12FSC1/4N	12	1/4	41,9	22,0	31,8	22,0
M12FSC3/8N	12	3/8	41,9	22,0	31,8	22,0
M12FSC1/2N	12	1/2	46,6	22,0	36,5	27,0
M16FSC3/8N	16	3/8	41,9	22,0	31,8	27,0
M16FSC1/2N	16	1/2	46,9	22,0	36,5	27,0
M20FSC1/2N	20	1/2	47,9	22,0	37,8	30,0
M20FSC3/4N	20	3/4	49,7	22,0	39,6	35,0
M22FSC3/4N	22	3/4	49,7	22,0	39,6	35,0
M25FSC3/4N	25	3/4	53,6	26,5	41,3	35,0
M25FSC1N	25	1	62,3	26,5	50,0	41,0

ANMERKUNG: Abmessungen A und C bei fingerfestem Anzug.

Abmessungen sind zur Information und können jederzeit geändert werden.

FSCK BSPT Aufschrauber, gerade Für zölliges Rohr

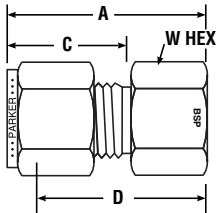
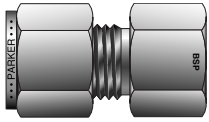

PARKER ARTIKEL-NR.	ZOLL						
	ROHR A. D.	BSPT GEWINDE	A	C	D	W HEX	BOHRUNG
4FSC2K	1/4	1/8	1.24	.70	.94	9/16	.19
4FSC4K	1/4	1/4	1.42	.70	1.13	3/4	.19
4FSC6K	1/4	3/8	1.49	.70	1.19	7/8	.19
4FSC8K	1/4	1/2	1.68	.70	1.38	1-1/16	.19
6FSC4K	3/8	1/4	1.48	.76	1.19	3/4	.28
6FSC6K	3/8	3/8	1.54	.76	1.25	7/8	.28
6FSC8K	3/8	1/2	1.73	.76	1.44	1-1/16	.28
8FSC4K	1/2	1/4	1.59	.87	1.19	13/16	.406
8FSC6K	1/2	3/8	1.65	.87	1.25	7/8	.406
8FSC8K	1/2	1/2	1.84	.87	1.44	1-1/16	.406

ANMERKUNG: Abmessungen A und C bei fingerfestem Anzug.

Abmessungen sind zur Information und können jederzeit geändert werden.

FSCK BSPT Aufschrauber, gerade Für zölliges Rohr

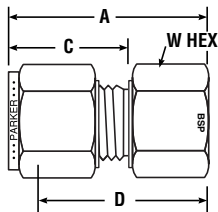
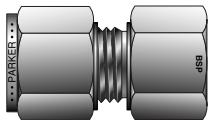

PARKER ARTIKEL-NR.	MILLIMETER					
	ROHR A. D.	BSPT GEWINDE	A	C	D	W HEX
M3FSC1/8K	3	1/8	29,2	15,3	22,6	14,0
M6FSC1/8K	6	1/8	31,3	17,7	23,8	14,0
M6FSC1/4K	6	1/4	35,8	17,7	28,3	19,0
M6FSC3/8K	6	3/8	37,6	17,7	30,1	22,0
M6FSC1/2K	6	1/2	42,5	17,7	35,0	27,0
M8FSC1/8K	8	1/8	32,8	18,6	25,3	15,0
M8FSC1/4K	8	1/4	37,0	18,6	29,5	19,0
M8FSC3/8K	8	3/8	38,5	18,6	31,0	22,0
M8FSC1/2K	8	1/2	43,3	18,6	35,8	27,0
M10FSC1/8K	10	1/8	33,0	19,5	25,4	18,0
M10FSC1/4K	10	1/4	37,8	19,5	30,2	19,0
M10FSC3/8K	10	3/8	39,4	19,5	31,8	22,0
M10FSC1/2K	10	1/2	44,2	19,5	36,6	27,0
M12FSC1/4K	12	1/4	40,3	22,0	30,2	22,0
M12FSC3/8K	12	3/8	41,9	22,0	31,8	22,0
M12FSC1/2K	12	1/2	46,7	22,0	36,6	27,0
M16FSC1/2K	16	1/2	48,4	22,0	38,3	18,0
M20FSC1/2K	20	1/2	54,7	22,0	44,6	30,0
M20FSC3/4K	20	3/4	49,7	22,0	39,6	35,0
M22FSC1K	22	1	57,9	22,0	47,8	41,0
M25FSC3/4K	25	3/4	54,3	26,5	42,1	35,0
M25FSC1K	25	1	61,5	26,5	49,3	41,0

ANMERKUNG: Abmessungen A und C bei fingerfestem Anzug.

Abmessungen sind zur Information und können jederzeit geändert werden.

A-LOK® mit Aufschraubgewinde

FBCN NPT Schott- Aufschrauber Für zölliges Rohr

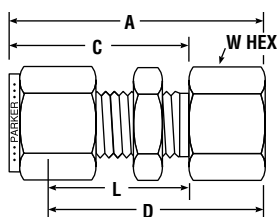
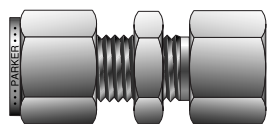

PARKER ARTIKEL-NR.	ZOLL						
	ROHR A.D.	NPT GEWINDE	A	C	D	L	W HEX
2FBC2N	1/8	1/8	1.76	1.23	1.50	.97	9/16
3FBC2N	3/16	1/8	1.79	1.26	1.53	1.00	9/16
4FBC2N	1/4	1/8	1.85	1.31	1.56	1.02	5/8
4FBC4N	1/4	1/4	2.04	1.31	1.75	1.02	3/4
5FBC2N	5/16	1/8	1.96	1.42	1.66	1.12	11/16
5FBC8N	5/16	1/2	2.38	1.42	2.08	1.12	1-1/16
6FBC4N	3/8	1/4	2.17	1.44	1.88	1.15	3/4
8FBC6N	1/2	3/8	2.43	1.65	2.03	1.25	15/16
8FBC8N	1/2	1/2	2.62	1.65	2.22	1.25	1-1/16
10FBC8N	5/8	1/2	2.65	1.68	2.25	1.28	1-1/16
12FBC12N	3/4	3/4	2.90	1.87	2.50	1.47	1-3/8
14FBC12N	7/8	3/4	3.18	2.09	2.78	1.69	1-3/8
16FBC16N	1	1	3.68	2.27	3.19	1.78	1-5/8

ANMERKUNG: Abmessungen A und C bei fingerfestem Anzug.

Abmessungen sind zur Information und können jederzeit geändert werden.

Angaben zum Lochdurchmesser und maximaler Schottwandstärke befinden sich auf Seite 28, Abschnitt BC.

FBCN NPT Schott- Aufschrauber Für metrisches Rohr

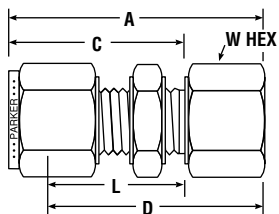
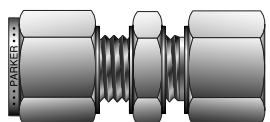

PARKER ARTIKEL-NR.	MILLIMETER								
	ROHR A.D.	NPT GEWINDE	A	C	D	L	W HEX	LOCH- BOHRUNG	MAX. SCHOTT- WAND- STÄRKE
M6FBC1/8N	6	1/8	47,2	33,7	39,7	26,2	16,0	11,5	10,2
M6FBC1/4N	6	1/4	52,0	33,7	44,5	26,2	19,0	11,5	10,2
M8FBC1/8N	8	1/8	49,6	36,1	42,1	28,5	18,0	13,1	11,2
M10FBC1/4N	10	1/4	55,2	37,0	47,6	29,4	19,0	16,3	11,2
M12FBC3/8N	12	3/8	60,9	41,9	50,8	31,8	24,0	19,5	12,7
M12FBC1/2N	12	1/2	66,4	41,9	56,3	31,8	27,0	19,5	12,7

ANMERKUNG: Abmessungen A und C bei fingerfestem Anzug.

Abmessungen sind zur Information und können jederzeit geändert werden.

Angaben zum Schottdurchmesser und maximaler Schottwandstärke befinden sich auf Seite 28, Abschnitt BC.

GCR BSPP Manometer- Verschraubung Für zölliges Rohr

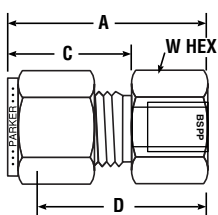
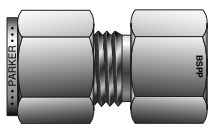

PARKER ARTIKEL-NR.	ZOLL						
	ROHR A.D.	BSPP GEWINDE	A	C	D	W HEX	BOHRUNG
4FSC4GC	1/4	1/4	1.48	.70	1.19	3/4	.19
4FSC6GC	1/4	3/8	1.48	.70	1.19	7/8	.19
4FSC8GC	1/4	1/2	1.70	.70	1.41	1-1/16	.19
5FSC4GC	5/16	1/4	1.51	.73	1.22	3/4	.21
5FSC8GC	5/16	1/2	1.59	.73	1.30	1-1/16	.28
6FSC4GC	3/8	1/4	1.55	.76	1.25	3/4	.21
6FSC6GC	3/8	3/8	1.55	.76	1.25	7/8	.26
6FSC8GC	3/8	1/2	1.63	.76	1.33	1-1/16	.28
8FSC4GC	1/2	1/4	1.65	.86	1.25	13/16	.21
8FSC6GC	1/2	3/8	1.75	.86	1.35	7/8	.26
8FSC8GC	1/2	1/2	1.90	.86	1.50	1-1/16	.28

ANMERKUNG: Abmessungen A und C bei fingerfestem Anzug.

Abmessungen sind zur Information und können jederzeit geändert werden.

Siehe Katalog CAT4260-P/W Rohr-/ISO Verschraubungen für weitere Angaben.

GCR BSPP Manometer- Verbinder Für metrisches Rohr

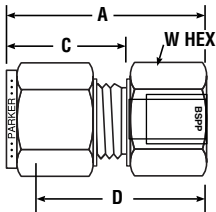
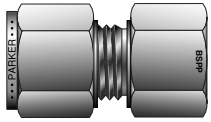

PARKER ARTIKEL-NR.	MILLIMETER					
	ROHR A.D.	BSPP GEWINDE	A	C	D	W HEX
M3GC1/4R	3	1/4	35,3	15,3	28,7	19,0
M6GC1/4R	6	1/4	37,7	17,7	30,2	19,0
M6GC3/8R	6	3/8	37,7	17,7	30,2	22,0
M6GC1/2R	6	1/2	43,2	17,7	35,7	27,0
M8GC1/4R	8	1/4	38,5	18,6	31,0	19,0
M8GC3/8R	8	3/8	40,8	18,6	33,3	22,0
M8GC1/2R	8	1/2	44,0	18,6	36,5	27,0
M10GC1/4R	10	1/4	39,4	19,5	31,8	19,0
M10GC3/8R	10	3/8	38,8	19,5	31,2	22,0
M10GC1/2R	10	1/2	41,3	19,5	33,7	27,0
M12GC1/4R	12	1/4	41,9	22,0	31,8	22,0
M12GC3/8R	12	3/8	44,4	22,0	34,3	22,0
M12GC1/2R	12	1/2	48,2	22,0	38,1	27,0

ANMERKUNG: Abmessungen A und C bei fingerfestem Anzug.

Abmessungen sind zur Information und können jederzeit geändert werden.

Siehe Katalog CAT4260-P/W Rohr-/ISO Verschraubungen für weitere Angaben.

FELN NPT Aufschraub- Winkel Für zölliges Rohr

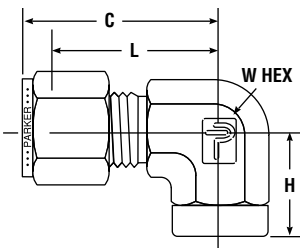
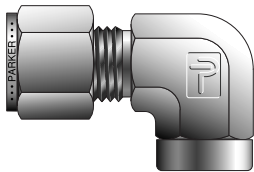

PARKER ARTIKEL-NR.	ZOLL					
	ROHR A.D.	NPT GEWINDE	C	H	L	W HEX
1FEL1N	1/16	1/16	.71	.56	.56	7/16
1FEL2N	1/16	1/8	.81	.75	.66	9/16
2FEL2N	1/8	1/8	.98	.75	.72	9/16
2FEL4N	1/8	1/4	1.10	.88	.84	3/4
3FEL2N	3/16	1/8	1.01	.75	.75	9/16
4FEL2N	1/4	1/8	1.07	.75	.78	9/16
4FEL4N	1/4	1/4	1.20	.88	.91	3/4
4FEL6N	1/4	3/8	1.26	.88	.97	7/8
4FEL8N	1/4	1/2	1.35	1.13	1.06	1-1/16
5FEL2N	5/16	1/8	1.17	.75	.88	5/8
5FEL4N	5/16	1/4	1.24	.88	.94	3/4
6FEL2N	3/8	1/8	1.20	.75	.91	5/8
6FEL4N	3/8	1/4	1.26	.88	.97	3/4
6FEL6N	3/8	3/8	1.32	.88	1.03	7/8
6FEL8N	3/8	1/2	1.42	1.13	1.13	1-1/16
8FEL4N	1/2	1/4	1.42	.88	1.02	13/16
8FEL6N	1/2	3/8	1.43	.88	1.03	7/8
8FEL8N	1/2	1/2	1.53	1.13	1.13	1-1/16
10FLE6N	5/8	3/8	1.43	.88	1.03	7/8
10FEL8N	5/8	1/2	1.53	1.13	1.13	1-1/16
12FEL8N	3/4	1/2	1.56	1.13	1.16	1-1/16
12FEL12N	3/4	3/4	1.65	1.25	1.36	1-3/8
14FEL12N	7/8	3/4	1.76	1.25	1.36	1-3/8
16FEL12N	1	3/4	1.94	1.25	1.45	1-3/8
16FEL16N	1	1	2.02	1.50	1.53	1-5/8

ANMERKUNG: Abmessungen A und C bei fingerfestem Anzug.

Abmessungen sind zur Information und können jederzeit geändert werden.

FELN NPT Aufschraub- Winkel Für metrisches Rohr

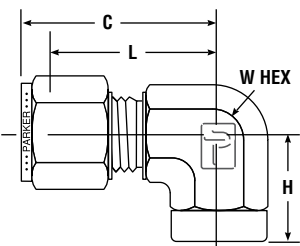

PARKER ARTIKEL-NR.	MILLIMETER					ZOLL
	ROHR A.D.	NPT GEWINDE	C	H	L	W HEX
M6FEL1/8N	6	1/8	27,0	19,0	19,6	1/2
M6FEL1/4N	6	1/4	29,8	22,4	22,4	11/16
M8FEL1/8N	8	1/8	28,8	19,1	21,3	9/16
M8FEL1/4N	8	1/4	30,6	22,4	23,1	11/16
M10FEL1/4N	10	1/4	33,5	22,4	25,9	13/16
M10FEL3/8N	10	3/8	33,5	22,4	25,9	13/16
M10FEL1/2N	10	1/2	36,3	28,5	28,7	1
M12FEL1/4N	12	1/4	36,0	22,4	25,9	13/16
M12FEL3/8N	12	3/8	36,0	22,4	25,9	13/16
M12FEL1/2N	12	1/2	38,8	28,4	28,7	1
M16FEL3/8N	16	3/8	39,5	23,6	29,7	1-1/16
M16FEL1/2N	16	1/2	39,5	28,4	29,7	1-1/16

ANMERKUNG: Abmessungen A und C bei fingerfestem Anzug.

Abmessungen sind zur Information und können jederzeit geändert werden.

A-LOK® mit Aufschraubgewinde

FRTN NPT Aufschraub- T-Stück Für zölliges Rohr

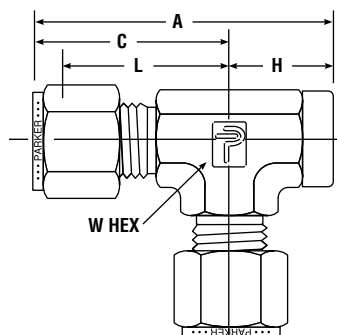
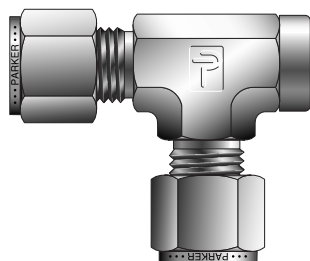

PARKER ARTIKEL-NR.	ZOLL						
	ROHR A.D.	NPT GEWINDE	A	C	H	L	W HEX
2FRT2N	1/8	1/8	1.76	1.01	.75	.75	9/16
3FRT2N	3/16	1/8	1.76	1.01	.75	.75	9/16
4FRT2N	1/4	1/8	1.82	1.07	.75	.78	9/16
4FRT4N	1/4	1/4	2.08	1.20	.88	.91	3/4
5FRT2N	5/16	1/8	1.92	1.17	.75	.88	5/8
6FRT4N	3/8	1/4	2.14	1.26	.88	.97	3/4
8FRT4N	1/2	1/2	2.56	1.43	1.13	1.13	13/16
8FRT6N	1/2	3/8	2.34	1.43	.91	1.03	7/8
8FRT8N	1/2	1/2	2.66	1.53	1.13	1.13	1-1/16
10FRT8N	5/8	1/2	2.66	1.53	1.13	1.13	1-1/16
12FRT12N	3/4	3/4	2.90	1.65	1.25	1.36	1-3/8
14FRT8N	7/8	1/2	3.01	1.76	1.25	1.36	1-3/8
14FRT12N	7/8	3/4	3.01	1.76	1.25	1.36	1-3/8
16FRT12N	1	3/4	3.19	1.94	1.25	1.45	1-3/8
16FRT16N	1	1	3.52	2.02	1.50	1.53	1-3/8

ANMERKUNG: Abmessungen A und C bei fingerfestem Anzug.

Abmessungen sind zur Information und können jederzeit geändert werden.

FRTN NPT Aufschraub- T-Stück Für metrisches Rohr

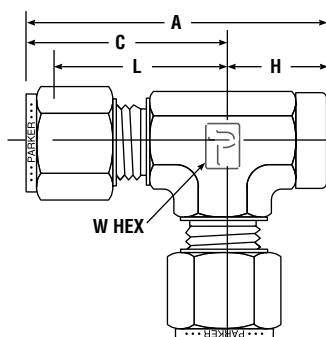
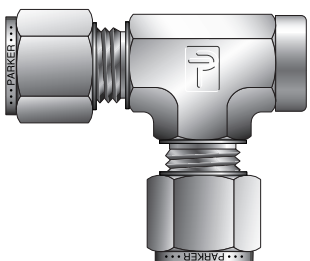

PARKER ARTIKEL-NR.	MILLIMETER						ZOLL
	ROHR A.D.	NPT GEWINDE	A	C	H	L	W HEX
M6FRT1/8N	6	1/8	46,0	27,0	19,0	19,6	1/2
M6FRT1/4N	6	1/4	52,1	29,8	22,4	22,4	11/16
M8FRT1/8N	8	1/8	48,9	29,9	19,0	22,4	5/8
M10FRT1/4N	10	1/4	55,9	33,5	22,4	25,9	13/16
M12FRT1/4N	12	1/4	58,4	36,0	22,4	25,9	13/16
M12FRT3/8N	12	3/8	58,4	36,0	22,4	25,9	13/16
M12FRT1/2N	12	1/2	67,3	38,8	28,5	28,7	1
M16FRT1/2N	16	1/2	68,2	39,8	28,4	29,7	1-1/16

ANMERKUNG: Abmessungen A und C bei fingerfestem Anzug.

Abmessungen sind zur Information und können jederzeit geändert werden.

A-LOK® mit Aufschraubgewinde

FBTN NPT Aufschraub- T-Stück Für zölliges Rohr

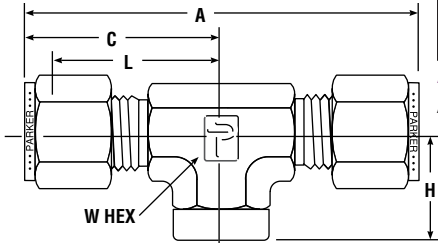
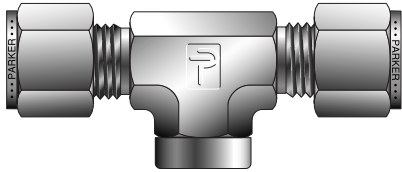

PARKER ARTIKEL-NR.	ZOLL						
	ROHR A.D.	NPT GEWINDE	A	C	H	L	W HEX
2FBT2N	1/8	1/8	2.02	1.01	.75	.75	9/16
3FBT2N	3/16	1/8	2.02	1.01	.75	.75	9/16
4FBT2N	1/4	1/8	2.14	1.07	.75	.78	9/16
4FBT4N	1/4	1/4	2.40	1.20	.88	.91	3/4
5FBT2N	5/16	1/8	2.34	1.17	.75	.88	5/8
6FBT4N	3/8	1/4	2.52	1.26	.88	.97	3/4
8FBT4N	1/2	1/4	2.86	1.43	.88	1.02	13/16
8FBT6N	1/2	3/8	2.86	1.43	.91	1.03	7/8
8FBT8N	1/2	1/2	3.06	1.53	1.13	1.13	1-1/16
10FBT8N	5/8	1/2	3.06	1.53	1.13	1.13	1-1/16
12FBT12N	3/4	3/4	3.30	1.65	1.25	1.36	1-3/8
14FBT12N	7/8	3/4	3.52	1.76	1.25	1.36	1-3/8
16FBT12N	1	3/4	3.88	1.94	1.25	1.45	1-3/8
16FBT16N	1	1	4.04	2.02	1.50	1.53	1-3/8

ANMERKUNG: Abmessungen A und C bei fingerfestem Anzug.

Abmessungen sind zur Information und können jederzeit geändert werden.

FBTN NPT Aufschraub- T-Stück Für metrisches Rohr

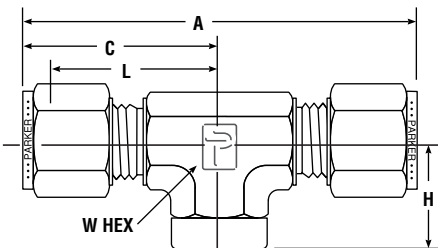
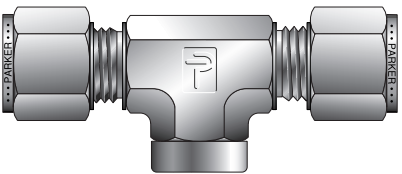

PARKER ARTIKEL-NR.	MILLIMETER						ZOLL
	ROHR A.D.	NPT GEWINDE	A	C	H	L	W HEX
M6FBT1/8N	6	1/8	53,9	27,0	19,0	19,6	1/2
M6FBT1/4N	6	1/4	59,5	29,8	22,4	22,4	11/16
M8FBT1/8N	8	1/8	59,7	29,9	19,0	22,4	5/8
M10FBT1/4N	10	1/4	67,0	33,5	22,4	25,9	13/16
M12FBT1/8N	12	1/8	72,0	36,0	22,3	25,9	13/16
M12FBT1/4N	12	1/4	72,0	36,0	22,3	25,9	13/16
M12FBT3/8N	12	3/8	72,0	36,0	22,4	25,9	13/16
M12FBT1/2N	12	1/2	77,6	38,8	28,5	28,7	1
M16FBT1/2N	16	1/2	77,6	38,8	28,4	28,7	1

ANMERKUNG: Abmessungen A und C bei fingerfestem Anzug.

Abmessungen sind zur Information und können jederzeit geändert werden.

A-LOK® Verbinder

SC Gerader Verbinder Für zölliges Rohr

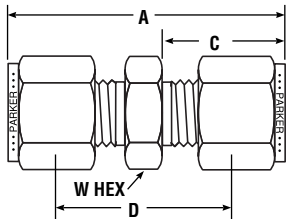
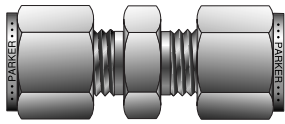

PARKER ARTIKEL-NR.	ZOLL				
	ROHR A.D.	A	C	D	W HEX
1SC1	1/16	.99	.43	.69	5/16
2SC2	1/8	1.39	.60	.88	7/16
3SC3	3/16	1.48	.64	.95	7/16
4SC4	1/4	1.62	.70	1.03	1/2
5SC5	5/16	1.70	.73	1.11	9/16
6SC6	3/8	1.77	.76	1.19	5/8
8SC8	1/2	2.02	.87	1.22	13/16
10SC10	5/8	2.05	.87	1.25	15/16
12SC12	3/4	2.11	.87	1.31	1-1/16
14SC14	7/8	2.18	.87	1.38	1-3/16
16SC16	1	2.57	1.05	1.59	1-3/8
20SC20	1-1/4	3.61	1.52	1.89	1-3/4
24SC24	1-1/2	4.23	1.77	2.11	2-1/8
32SC32	2	5.88	2.47	2.94	2-3/4

ANMERKUNG: Abmessungen A und C bei fingerfestem Anzug.

Abmessungen sind zur Information und können jederzeit geändert werden.

SCM Gerader Verbinder Für metrisches Rohr

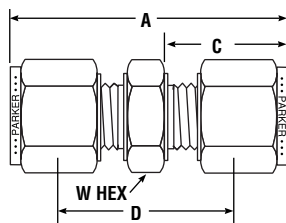
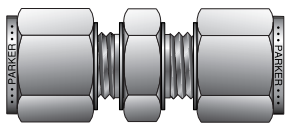

PARKER ARTIKEL-NR.	MILLIMETER				
	ROHR A.D.	A	C	D	W HEX
SCM2	2	35,6	15,3	22,4	12,0
SCM3	3	35,3	15,3	22,1	12,0
SCM4	4	37,4	16,1	24,2	12,0
SCM6	6	41,2	17,7	26,2	14,0
SCM8	8	43,2	18,6	28,2	15,0
SCM10	10	46,2	19,5	31,0	18,0
SCM12	12	51,2	22,0	31,0	22,0
SCM14	14	52,0	22,0	31,8	24,0
SCM15	15	52,0	22,0	31,8	24,0
SCM16	16	52,0	22,0	31,8	24,0
SCM18	18	53,5	22,0	33,3	27,0
SCM20	20	55,0	22,0	34,8	30,0
SCM22	22	55,0	22,0	34,8	30,0
SCM25	25	65,1	26,5	40,5	35,0

ANMERKUNG: Abmessungen A und C bei fingerfestem Anzug.

Abmessungen sind zur Information und können jederzeit geändert werden.

CU Adapter metrisch/zöllig Metrisches Rohr auf zölliges Rohr

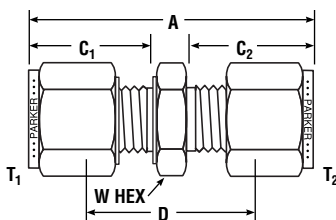
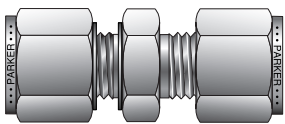

PARKER ARTIKEL-NR.	ROHR A.D.		MILLIMETER				W HEX
	T ₁ MM	T ₂ ZOLL	A	C ₁	C ₂	D	
M3CU2	3	1/8	36,3	15,3	15,3	22,6	12,0
M4CU2	4	1/8	36,5	16,1	15,3	23,6	12,0
M4CU4	4	1/4	39,3	16,1	17,7	26,4	14,0
M6CU2	6	1/8	38,5	17,7	15,3	24,6	14,0
M6CU4	6	1/4	41,1	17,7	17,7	25,9	14,0
M6CU5	6	5/16	42,3	17,7	18,8	27,2	14,0
M8CU4	8	1/4	42,3	18,6	17,7	27,2	15,0
M8CU6	8	6	44,0	18,6	19,3	29,1	15,0
M10CU2	10	1/8	41,8	19,5	15,3	27,9	18,0
M10CU4	10	1/4	44,5	19,5	17,7	29,2	18,0
M10CU6	10	3/8	46,0	19,5	19,3	30,7	18,0
M12CU6	12	3/8	48,4	22,0	19,3	30,7	22,0
M12CU8	12	1/2	51,1	22,0	21,8	31,0	22,0
M15CU8	15	1/2	52,0	22,0	21,8	32,0	24,0
M16CU6	16	3/8	52,0	22,0	19,3	34,3	24,0
M18CU12	18	3/4	53,5	22,0	21,8	33,5	27,0

ANMERKUNG: Abmessungen A, C₁ und C₂ bei fingerfestem Anzug.

Abmessungen sind zur Information und können jederzeit geändert werden.

RU Reduzierung Für zölliges Rohr

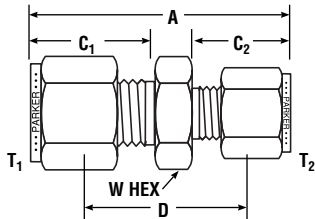
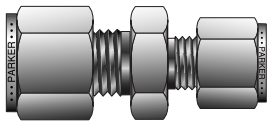

PARKER ARTIKEL-NR.	ZOLL						
	T ₁ ROHR A.D.	T ₂ ROHR A.D.	A	D	C ₁	C ₂	W HEX
2RU1	1/8	1/16	1.21	.81	.60	.43	7/16
3RU1	3/16	1/16	1.27	.86	.64	.43	7/16
3RU2	3/16	1/8	1.44	.92	.64	.60	7/16
4RU1	1/4	1/16	1.38	.91	.70	.43	1/2
4RU2	1/4	1/8	1.52	.97	.70	.60	1/2
4RU3	1/4	3/16	1.55	1.00	.70	.64	1/2
5RU2	5/16	1/8	1.58	1.03	.73	.60	9/16
5RU4	5/16	1/4	1.67	1.08	.73	.70	9/16
6RU1	3/8	1/16	1.44	1.00	.76	.43	5/8
6RU2	3/8	1/8	1.61	1.06	.76	.60	5/8
6RU4	3/8	1/4	1.71	1.13	.76	.70	5/8
6RU5	3/8	5/16	1.75	1.16	.76	.73	5/8
8RU2	1/2	1/8	1.75	1.09	.87	.60	13/16
8RU4	1/2	1/4	1.85	1.16	.87	.70	13/16
8RU6	1/2	3/8	1.91	1.22	.87	.76	13/16
10RU6	5/8	3/8	1.94	1.25	.87	.76	15/16
10RU8	5/8	1/2	2.05	1.25	.87	.87	15/16
12RU4	3/4	1/4	1.95	1.25	.87	.76	1-1/16
12RU6	3/4	3/8	2.00	1.31	.87	.76	1-1/16
12RU8	3/4	1/2	2.11	1.31	.87	.87	1-1/16
12RU10	3/4	5/8	2.11	1.31	.87	.87	1-1/16
16RU8	1	1/2	2.39	1.50	1.05	.87	1-3/8
16RU12	1	3/4	2.39	1.50	1.05	.87	1-3/8

ANMERKUNG: Abmessungen A, C₁ und C₂ bei fingerfestem Anzug.

Abmessungen sind zur Information und können jederzeit geändert werden.

RUM Reduzierung Für metrisches Rohr

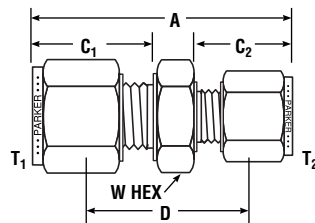
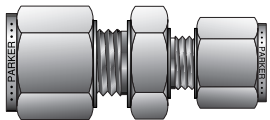

PARKER ARTIKEL-NR.	MILLIMETER						
	T ₁ ROHR A.D.	T ₂ ROHR A.D.	A	C ₁	C ₂	D	W HEX
M3RUM2	3	2	35,8	15,3	15,3	22,6	12,0
M6RUM2	6	2	38,7	17,7	15,3	24,6	14,0
M6RUM3	6	3	38,7	17,7	15,3	24,6	14,0
M6RUM4	6	4	39,5	17,7	16,1	25,4	14,0
M8RUM6	8	6	42,4	18,6	17,7	27,4	15,0
M10RUM6	10	6	44,5	19,5	17,7	29,4	18,0
M10RUM8	10	8	44,5	19,5	18,6	29,4	18,0
M12RUM6	12	6	47,0	22,0	17,7	29,4	22,0
M12RUM8	12	8	47,8	22,0	18,6	30,2	22,0
M12RUM10	12	10	48,7	22,0	19,5	31,0	22,0
M16RUM10	16	10	49,5	22,0	19,5	31,8	24,0
M16RUM12	16	12	52,0	22,0	22,0	31,8	24,0
M18RUM12	18	12	53,5	22,0	22,0	33,3	27,0
M25RUM18	25	18	60,5	26,5	22,0	38,1	35,0
M25RUM20	25	20	62,3	26,5	22,0	39,9	35,0

ANMERKUNG: Abmessungen A, C₁ und C₂ bei fingerfestem Anzug.

Abmessungen sind zur Information und können jederzeit geändert werden.

A-LOK® Verbinder

BC Schottverbinder Für zölliges Rohr

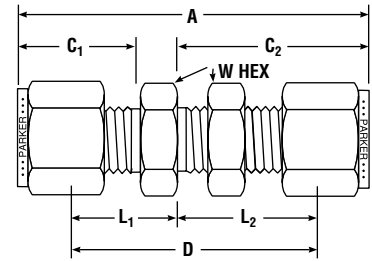
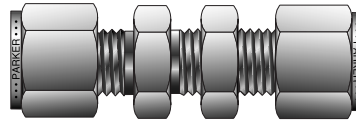

PARKER ARTIKEL-NR.	ZOLL									MAX. SCHOTT- WAND- STÄRKE
	ROHR A.D.	A	C ₁	D	C ₂	L ₁	L ₂	W HEX	LOCH- BOHRUNG	
1BC1	1/16	1.23	.43	.94	.68	.28	.53	5/16	13/64	1/8
2BC2	1/8	2.02	.60	1.50	1.23	.34	.97	1/2	21/64	1/2
3BC3	3/16	2.11	.64	1.59	1.26	.38	1.00	9/16	25/64	1/2
4BC2	1/4	2.17	.70	1.03	1.23	.41	.97	5/8	21/64	1/2
4BC4	1/4	2.27	.70	1.69	1.31	.41	1.02	5/8	29/64	17/32
5BC5	5/16	2.40	.73	1.81	1.42	.44	1.12	11/16	33/64	9/16
6BC6	3/8	2.46	.76	1.88	1.44	.47	1.15	3/4	37/64	9/16
8BC8	1/2	2.80	.87	2.00	1.65	.47	1.25	15/16	49/64	19/32
10BC10	5/8	2.86	.87	2.06	1.68	.47	1.28	1-1/16	57/64	19/32
12BC12	3/4	3.11	.87	2.31	1.87	.47	1.47	1-3/16	1-1/64	25/32
14BC14	7/8	3.33	.87	2.53	2.09	.47	1.69	1-3/8	1-9/64	15/16
16BC16	1	3.78	1.05	2.81	2.27	.56	1.78	1-5/8	1-21/64	15/16

ANMERKUNG: Bei Reduzierungen wird das kürzere Ende zuerst genannt.
Abmessungen A, C₁ und C₂ bei fingerfestem Anzug.
Für Ersatz-Schottmuttern siehe Seite 73, Artikel-Nummer WLZ.
Abmessungen sind zur Information und können jederzeit geändert werden.

BCM Schottverbinder Für metrisches Rohr

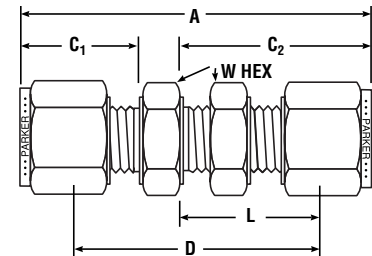
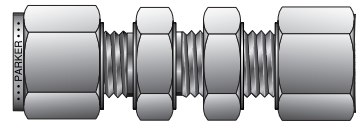

PARKER ARTIKEL-NR.	MILLIMETER									MAX. SCHOTT- WAND- STÄRKE
	ROHR A.D.	A	C ₁	C ₂	D	L	W HEX	LOCH- BOHRUNG		
BCM3	3	51,3	15,3	31,2	38,2	24,6	14,0	8,3	12,7	
BCM4	4	53,7	16,1	32,0	40,5	25,4	14,0	9,9	12,7	
BCM6	6	57,9	17,7	33,7	42,9	26,2	16,0	11,5	10,2	
BCM8	8	61,0	18,6	36,0	46,0	28,5	18,0	13,1	11,2	
BCM10	10	63,6	19,5	37,0	48,4	29,4	22,0	16,3	11,2	
BCM12	12	71,0	22,0	41,9	50,8	31,8	24,0	19,5	12,7	
BCM15	15	72,5	22,0	42,6	52,3	32,5	27,0	22,5	12,7	
BCM16	16	72,6	22,0	42,6	52,4	32,5	27,0	22,5	12,7	
BCM18	18	78,9	22,0	47,4	58,7	37,3	30,0	26,0	16,8	
BCM20	20	88,2	22,0	51,0	68,0	40,9	35,0	29,0	19,0	
BCM25	25	95,8	26,5	54,4	71,4	42,2	41,0	33,8	24,0	

ANMERKUNG: Abmessungen A, C₁ und C₂ bei fingerfestem Anzug.
Für Ersatz-Schottmuttern siehe Seite 73, Artikel-Nummer BN.
Bei Reduzierungen wird das kürzere Ende zuerst genannt.
Abmessungen sind zur Information und können jederzeit geändert werden.

DELTA Dielektrik Adapter Für zölliges Rohr

Beinhaltet Muttern, Rohr mit angedrehtem Klemmring und aufgesintertem Isolationsmaterial, vormontiertem Klemmring und Identifikations-Ring für dielektrische Verbindung.

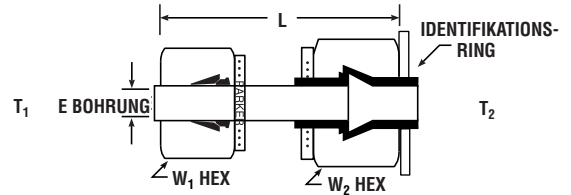
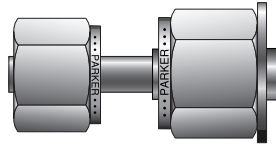

PARKER ADAPTER ARTIKEL-NR.	ZOLL					
	ROHR-ENDE T ₁ A.D.	ROHR-ENDE T ₂ A.D.	L	E BOHRUNG	W ₁ HEX	W ₂ HEX
6-8 DELTA	3/8	1/2	2.08	.30	11/16	7/8
8-10 DELTA	1/2	5/8	2.58	.38	7/8	1

ANMERKUNG: Montage-Anleitung für DELTA Adapter wird mitgeliefert.
*Andere Anschlüsse sind auf Anfrage erhältlich.

Abmessungen sind zur Information und können jederzeit geändert werden.

DELTA Dielektrik Verbindung Für zölliges Rohr

Beinhaltet Dielektrik Adapter mit montierten A-LOK® Verschraubungen

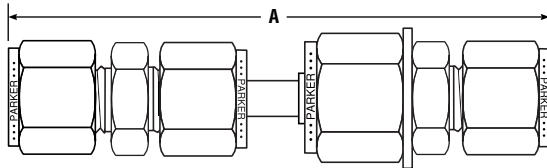
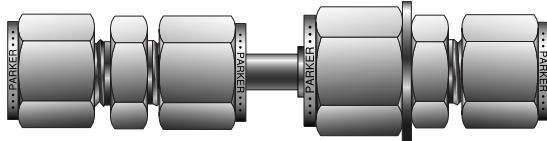

DIELEKTRIK VERBINDUNG ARTIKEL-NR.	ZOLL		
A-LOK®/A-LOK®	A'	ADAPTER	MONTIERTE VERSCHRAUBUNGEN
4H DELTA	4.08	6-8 DELTA	6RU4/8RU4
6H DELTA	4.20	6-8 DELTA	6SC6/8RU6
8H DELTA	4.79	8-10 DELTA	8SC8/10RU8

DIELEKTRIK VERBINDUNG ARTIKEL-NR.	A	ADAPTER	MONTIERTE VERSCHRAUBUNGEN
4G DELTA	3.59	6-8 DELTA	6FSC4N/8FSC4N
6G DELTA	3.71	6-8 DELTA	6FSC6N/8FSC6N
8G DELTA	4.40	8-10 DELTA	8FSC8N/10FSC8N

DIELEKTRIK VERBINDUNG ARTIKEL-NR.	A	ADAPTER	MONTIERTE VERSCHRAUBUNGEN
4F DELTA	3.80	6-8 DELTA	6MSC4N/8MSC4N
6F DELTA	3.80	6-8 DELTA	6MSC6N/8MSC6N
8F DELTA	4.58	8-10 DELTA	8MSC8N/10MSC8N

†Bei fingerfestem Anzug.

EE Winkel Für zölliges Rohr

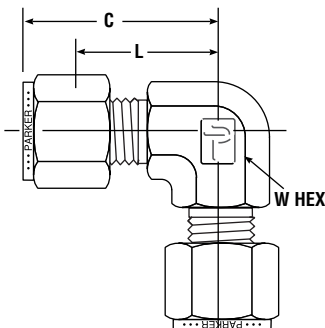
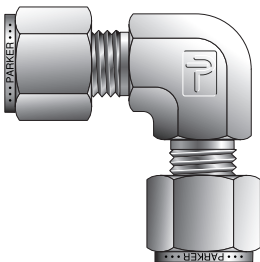

PARKER ARTIKEL-NR.	ZOLL			
	ROHR A.D.	C	L	W HEX
1EE1	1/16	.71	.56	3/8
2EE2	1/8	.88	.62	3/8
3EE3	3/16	1.00	.74	1/2
4EE4	1/4	1.06	.77	1/2
5EE5	5/16	1.17	.88	5/8
6EE6	3/8	1.20	.91	5/8
8EE8	1/2	1.42	1.02	13/16
10EE10	5/8	1.43	1.03	7/8
12EE12	3/4	1.56	1.16	1-1/16
14EE14	7/8	1.76	1.36	1-3/8
16EE16	1	1.94	1.45	1-3/8
20EE20	1-1/4	2.61	1.75	1-5/8
24EE24	1-1/2	3.06	2.00	1-7/8
32EE32	2	4.22	2.75	2-13/16

ANMERKUNG: Abmessung C bei fingerfestem Anzug.

Abmessungen sind zur Information und können jederzeit geändert werden.

A-LOK® Verbinder

EEM Winkel

Für metrisches Rohr

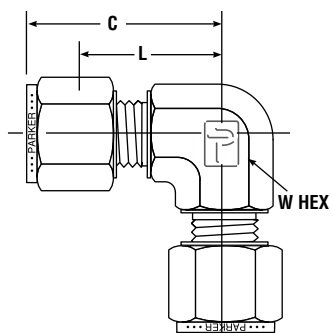
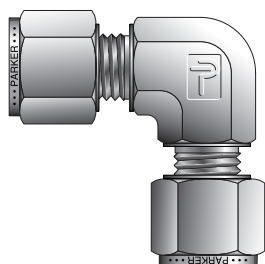

PARKER ARTIKEL-NR.	MILLIMETER			ZOLL
	ROHR A.D.	C	L	W HEX
EEM3	3	22,3	15,7	3/8
EEM4	4	25,4	18,8	1/2
EEM6	6	27,0	19,6	1/2
EEM8	8	28,8	21,3	9/16
EEM10	10	31,5	23,9	11/16
EEM12	12	36,0	25,9	13/16
EEM14	14	38,1	28,0	15/16
EEM15	15	38,0	27,9	15/16
EEM16	16	38,0	27,9	15/16
EEM18	18	39,8	29,7	1-1/16
EEM20	20	44,6	34,5	1-3/8
EEM22	22	44,6	34,5	1-3/8
EEM25	25	49,1	36,8	1-3/8

ANMERKUNG: Abmessung C bei fingerfestem Anzug.

Abmessungen sind zur Information und können jederzeit geändert werden.

ELZ Reduzier-Winkel

Für zölliges Rohr

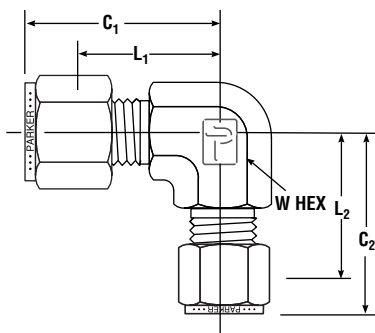
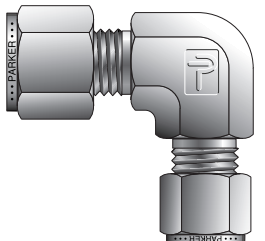

PARKER ARTIKEL-NR.	ZOLL					
	ROHR A.D.	L ₁	C ₁	L ₂	C ₂	W HEX
3-2 ELZ	3/16-1/8	.69	.96	.66	.92	7/16
4-2 ELZ	1/4-1/8	.77	1.06	.70	.96	1/2
5-2 ELZ	5/16-1/8	.88	1.17	.78	1.04	5/8
5-4 ELZ	5/16-1/4	.88	1.17	.85	1.14	5/8
6-2 ELZ	3/8-1/8	.91	1.20	.78	1.04	5/8
6-4 ELZ	3/8-1/4	.91	1.20	.85	1.09	5/8
6-5 ELZ	3/8-5/16	.91	1.20	.88	1.17	5/8
8-4 ELZ	1/2-1/4	1.02	1.42	.96	1.25	13/16
8-5 ELZ	1/2-5/16	1.02	1.42	.99	1.28	13/16
8-6 ELZ	1/2-3/8	1.02	1.42	1.02	1.31	13/16
10-6 ELZ	5/8-3/8	1.03	1.43	1.03	1.32	7/8
10-8 ELZ	5/8-1/2	1.03	1.43	1.03	1.43	7/8
12-4 ELZ	3/4-1/4	1.16	1.56	1.09	1.38	1-1/16
12-6 ELZ	3/4-3/8	1.16	1.56	1.16	1.45	1-1/16
12-8 ELZ	3/4-1/2	1.16	1.56	1.16	1.56	1-1/16
14-4 ELZ	7/8-1/4	1.36	1.76	1.22	1.51	1-3/8
16-8 ELZ	1-1/2	1.45	1.94	1.22	1.62	1-5/16
16-12 ELZ	1-3/4	1.45	1.94	1.36	1.76	1-3/8

ANMERKUNG: Abmessung C bei fingerfestem Anzug.

Abmessungen sind zur Information und können jederzeit geändert werden.

ET T-Stück Für zölliges Rohr

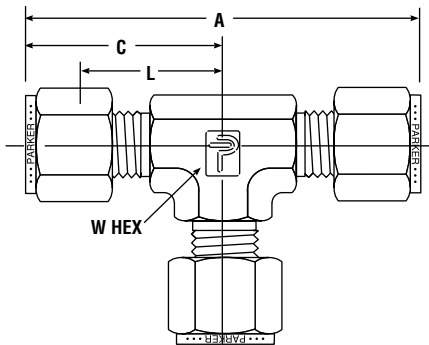
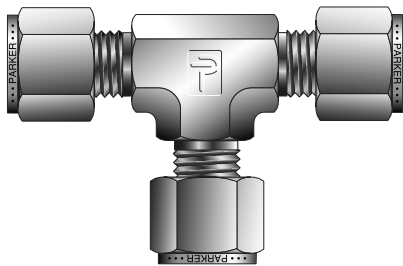

PARKER ARTIKEL-NR.	ZOLL				
	ROHR A.D.	A	C	L	W HEX
1ET1	1/16	1.42	.71	.56	3/8
2ET2	1/8	1.76	.88	.62	3/8
3ET3	3/16	2.00	1.00	.74	1/2
4ET4	1/4	2.12	1.06	.77	1/2
5ET5	5/16	2.34	1.17	.88	5/8
6ET6	3/8	2.40	1.20	.91	5/8
8ET8	1/2	2.84	1.42	1.02	13/16
10ET10	5/8	2.86	1.43	1.03	7/8
12ET12	3/4	3.12	1.56	1.16	1-1/16
14ET14	7/8	3.52	1.76	1.36	1-3/8
16ET16	1	3.88	1.94	1.45	1-3/8
20ET20	1-1/4	5.22	2.61	1.75	1-5/8
24ET24	1-1/2	6.12	3.06	2.00	1-7/8
32ET32	2	8.44	4.22	2.75	2-13/16

ANMERKUNG: Abmessungen A und C bei fingerfestem Anzug.

Abmessungen sind zur Information und können jederzeit geändert werden.

ETM T-Stück Für metrisches Rohr

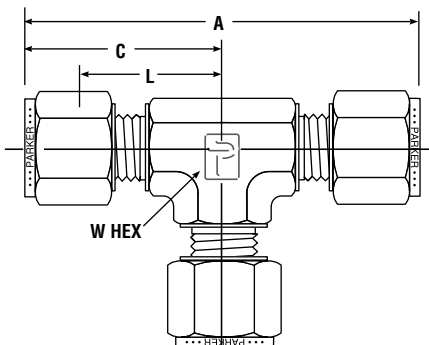
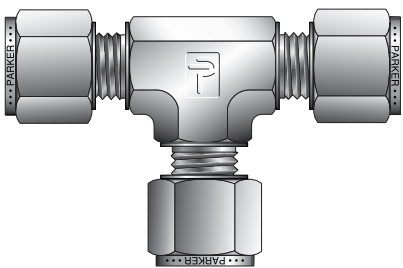

PARKER ARTIKEL-NR.	MILLIMETER				ZOLL
	ROHR A.D.	A	C	L	W HEX
ETM2	2	44,7	22,3	15,7	3/8
ETM3	3	44,7	22,3	15,7	3/8
ETM4	4	50,8	25,4	18,8	1/2
ETM6	6	53,9	27,0	19,6	1/2
ETM8	8	59,7	29,9	22,4	5/8
ETM10	10	63,0	31,5	23,9	11/16
ETM12	12	72,0	36,0	25,9	13/16
ETM14	14	77,6	38,8	28,7	1
ETM15	15	77,6	38,8	28,7	1
ETM16	16	77,6	38,8	28,7	1
ETM18	18	79,5	38,8	29,7	1-1/16
ETM20	20	89,3	44,6	34,5	1-3/8
ETM22	22	89,3	44,6	34,5	1-3/8
ETM25	25	98,3	49,1	36,8	1-3/8

ANMERKUNG: Abmessungen A und C bei fingerfestem Anzug.

Abmessungen sind zur Information und können jederzeit geändert werden.

A-LOK® Verbinder

JLZ Reduzier-T-Stück Für zölliges Rohr

Vermeidet eine zusätzliche
Verbindung zur Rohrreduzierung

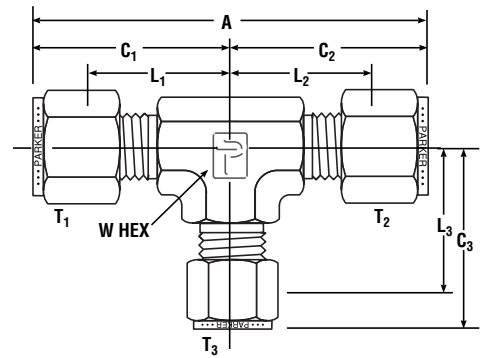
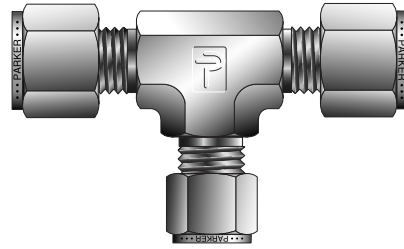

PARKER ARTIKEL-NR.	ZOLL										
	T ₁ ROHR A.D.	T ₂ ROHR A.D.	T ₃ ROHR A.D.	A	L ₁	C ₁	L ₂	C ₂	L ₃	C ₃	W HEX
4-4-2 JLZ	1/4	1/4	1/8	2.10	.76	1.05	.76	1.05	.70	.96	1/2
6-6-4 JLZ	3/8	3/8	1/4	2.40	.91	1.20	.91	1.20	.85	1.14	5/8
6-4-6 JLZ	3/8	1/4	3/8	2.34	.91	1.20	.85	1.14	.91	1.20	5/8
6-4-4 JLZ	3/8	1/4	1/4	2.34	.91	1.20	.85	1.14	.85	1.14	5/8
8-8-6 JLZ	1/2	1/2	3/8	2.84	1.02	1.42	1.02	1.42	1.02	1.31	13/16
8-8-4 JLZ	1/2	1/2	1/4	2.84	1.02	1.42	1.02	1.42	.96	1.25	13/16
8-6-8 JLZ	1/2	3/8	1/2	2.73	1.02	1.42	1.02	1.31	1.02	1.42	13/16
8-4-8 JLZ	1/2	1/4	1/2	2.67	1.02	1.42	.96	1.25	1.02	1.42	13/16
8-6-6 JLZ	1/2	3/8	3/8	2.73	1.02	1.42	1.02	1.31	1.02	1.31	13/16
8-4-4 JLZ	1/2	1/4	1/4	2.67	1.02	1.42	.96	1.25	.96	1.25	13/16
10-10-8 JLZ	5/8	5/8	1/2	2.86	1.03	1.43	1.03	1.43	1.03	1.43	7/8
10-10-6 JLZ	5/8	5/8	3/8	2.86	1.03	1.43	1.03	1.43	1.03	1.32	7/8
10-8-8 JLZ	5/8	1/2	1/2	2.86	1.03	1.43	1.03	1.43	1.03	1.43	7/8
10-8-6 JLZ	5/8	1/2	3/8	2.86	1.03	1.43	1.03	1.43	1.03	1.32	7/8
10-6-6 JLZ	5/8	3/8	3/8	2.75	1.03	1.43	1.03	1.32	1.03	1.32	7/8
10-6-8 JLZ	5/8	3/8	1/2	2.75	1.03	1.43	1.03	1.32	1.03	1.43	7/8
12-12-10 JLZ	3/4	3/4	5/8	3.12	1.16	1.56	1.16	1.56	1.16	1.56	1-1/16
12-12-8 JLZ	3/4	3/4	1/2	3.12	1.16	1.56	1.16	1.56	1.16	1.56	1-1/16
12-12-6 JLZ	3/4	3/4	3/8	3.12	1.16	1.56	1.16	1.56	1.16	1.45	1-1/16
12-12-4 JLZ	3/4	3/4	1/4	3.12	1.16	1.56	1.16	1.56	1.09	1.38	1-1/16
12-10-10 JLZ	3/4	5/8	5/8	3.12	1.16	1.56	1.16	1.56	1.16	1.56	1-1/16
12-8-8 JLZ	3/4	1/2	1/2	3.12	1.16	1.56	1.16	1.56	1.16	1.56	1-1/16
12-6-6 JLZ	3/4	3/8	3/8	3.01	1.16	1.56	1.16	1.45	1.16	1.45	1-1/16
12-10-8 JLZ	3/4	5/8	1/2	3.12	1.16	1.56	1.16	1.56	1.16	1.56	1-1/16
12-10-6 JLZ	3/4	5/8	3/8	3.12	1.16	1.56	1.16	1.56	1.16	1.45	1-1/16
12-8-6 JLZ	3/4	1/2	3/8	3.12	1.16	1.56	1.16	1.56	1.16	1.45	1-1/16
14-14-6 JLZ	7/8	7/8	3/8	3.52	1.36	1.76	1.36	1.76	1.36	1.65	1-3/8
14-14-4 JLZ	7/8	7/8	1/4	3.52	1.36	1.76	1.36	1.76	1.30	1.59	1-3/8
14-12-12 JLZ	7/8	3/4	3/4	3.52	1.36	1.76	1.36	1.76	1.36	1.76	1-3/8
14-12-8 JLZ	7/8	3/4	1/2	3.52	1.36	1.76	1.36	1.76	1.36	1.76	1-3/8
14-12-6 JLZ	7/8	3/4	3/8	3.52	1.36	1.76	1.36	1.76	1.36	1.65	1-3/8
14-10-6 JLZ	7/8	5/8	3/8	3.52	1.36	1.76	1.36	1.76	1.36	1.65	1-3/8
14-8-12 JLZ	7/8	1/2	3/4	3.52	1.36	1.76	1.36	1.76	1.36	1.76	1-3/8
16-16-12 JLZ	1	1	3/4	3.88	1.45	1.94	1.45	1.94	1.36	1.76	1-5/16
16-16-10 JLZ	1	1	5/8	3.88	1.45	1.94	1.45	1.94	1.36	1.76	1-5/16
16-16-8 JLZ	1	1	1/2	3.88	1.45	1.94	1.45	1.94	1.36	1.76	1-5/16
16-16-6 JLZ	1	1	3/8	3.88	1.45	1.94	1.45	1.94	1.36	1.65	1-5/16
16-16-4 JLZ	1	1	1/4	3.88	1.45	1.94	1.45	1.94	1.30	1.59	1-5/16
16-12-16 JLZ	1	3/4	1	3.70	1.45	1.94	1.36	1.76	1.45	1.94	1-5/16
16-14-14 JLZ	1	7/8	7/8	3.70	1.45	1.94	1.36	1.76	1.36	1.76	1-5/16
16-14-12 JLZ	1	7/8	3/4	3.70	1.45	1.94	1.36	1.76	1.36	1.76	1-5/16
16-14-8 JLZ	1	7/8	1/2	3.70	1.45	1.94	1.36	1.76	1.36	1.76	1-5/16
16-14-6 JLZ	1	7/8	3/8	3.70	1.45	1.94	1.36	1.76	1.36	1.65	1-5/16
16-14-4 JLZ	1	7/8	1/4	3.70	1.45	1.94	1.36	1.76	1.30	1.59	1-5/16
16-16-14 JLZ	1	1	7/8	3.70	1.45	1.94	1.45	1.76	1.36	1.76	1-5/16
16-12-10 JLZ	1	3/4	5/8	3.70	1.45	1.94	1.36	1.76	1.36	1.76	1-5/16
16-12-8 JLZ	1	3/4	1/2	3.70	1.45	1.94	1.36	1.76	1.36	1.76	1-5/16
16-10-6 JLZ	1	5/8	3/8	3.70	1.45	1.94	1.36	1.76	1.36	1.65	1-5/16
16-8-16 JLZ	1	1/2	1	3.70	1.45	1.94	1.36	1.76	1.45	1.94	1-5/16
16-8-8 JLZ	1	1/2	1/2	3.70	1.45	1.94	1.36	1.76	1.36	1.76	1-5/16
16-8-6 JLZ	1	1/2	3/8	3.70	1.45	1.94	1.36	1.76	1.36	1.65	1-5/16
16-8-4 JLZ	1	1/2	1/4	3.70	1.45	1.94	1.36	1.76	1.30	1.59	1-5/16
16-6-6 JLZ	1	3/8	3/8	3.59	1.45	1.94	1.36	1.65	1.36	1.65	1-5/16

ANMERKUNG: Abmessung C bei fingerfestem Anzug.

Abmessungen sind zur Information und können jederzeit geändert werden.

ECR
Kreuz-Stück
Für zölliges Rohr

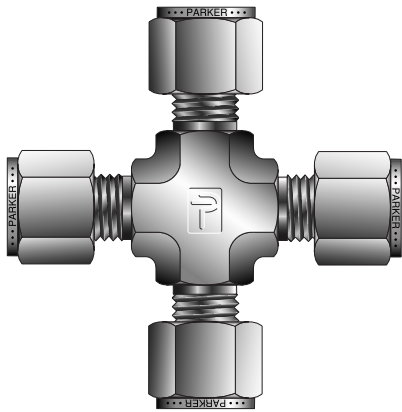

PARKER ARTIKEL-NR.	ZOLL				
	ROHR A.D.	A	C	L	W HEX
2ECR2	1/8	1.84	.92	.66	7/16
3ECR3	3/16	1.92	.95	.69	7/16
4ECR4	1/4	2.02	1.01	.72	7/16
5ECR5	5/16	2.28	1.14	.84	9/16
6ECR6	3/8	2.26	1.13	.84	9/16
8ECR8	1/2	2.74	1.37	.97	3/4
10ECR10	5/8	2.86	1.43	1.03	1-1/16
12ECR12	3/4	3.12	1.56	1.16	1-1/16
14ECR14	7/8	3.52	1.76	1.36	1-5/16
16ECR16	1	3.86	1.93	1.45	1-5/16

ANMERKUNG: Abmessungen A und C bei fingerfestem Anzug.

Abmessungen sind zur Information und können jederzeit geändert werden.

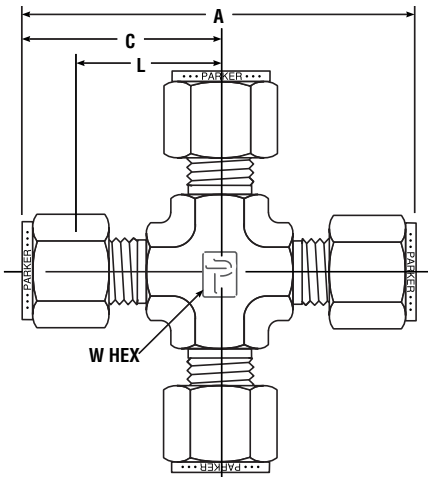

ECRM
Kreuz-Stück
Für metrisches Rohr

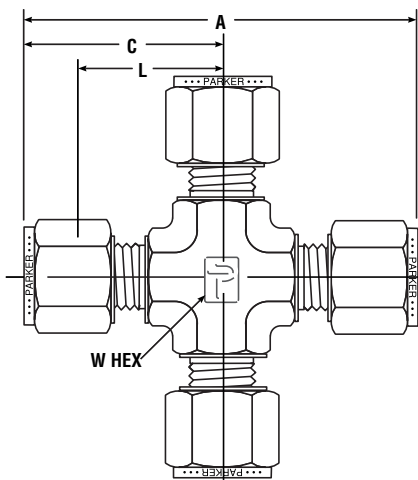

PARKER ARTIKEL-NR.	MILLIMETER				ZOLL
	ROHR A.D.	A	C	L	W HEX
ECRM3	3	44,7	22,3	15,7	7/16
ECRM4	4	50,8	25,4	18,8	1/2
ECRM6	6	53,9	27,0	19,6	1/2
ECRM8	8	59,7	29,9	22,4	5/8
ECRM10	10	67,0	33,5	25,9	13/16
ECRM12	12	72,0	36,0	25,9	13/16
ECRM16	16	74,0	37,0	26,9	15/16
ECRM18	18	76,6	38,3	28,2	1-1/16

ANMERKUNG: Abmessungen A und C bei fingerfestem Anzug.

Abmessungen sind zur Information und können jederzeit geändert werden.

Anschlußadapter

TUR Rohr-Reduzierer Für zölliges Rohr

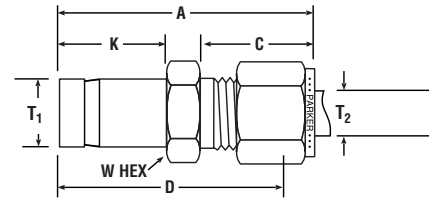
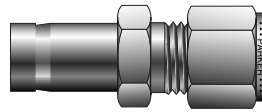

PARKER ARTIKEL-NR.	ZOLL							
	T ₁ A.D.	T ₂ A.D.	A	C	D	K	W HEX	BOHRUNG
2TUR1*	1/8	1/16	1.10	.43	.95	.53	5/16	.05
3TUR1*	3/16	1/16	1.13	.43	.98	.58	5/16	.05
4TUR1	1/4	1/16	1.24	.43	1.09	.63	7/16	.05
1TUR2*	1/16	1/8	1.18	.60	.922	.38	7/16	.09
2TUR2*	1/8	1/8	1.34	.43	1.09	.54	7/16	.07
3TUR2*	3/16	1/8	1.35	.60	1.09	.58	7/16	.09
4TUR2	1/4	1/8	1.42	.60	1.16	.63	7/16	.09
6TUR2	3/8	1/8	1.48	.60	1.22	.69	7/16	.09
8TUR2	1/2	1/8	1.74	.60	1.48	.91	9/16	.09
2TUR3*	1/8	3/16	1.37	.63	1.11	.53	7/16	.08
4TUR3	1/4	3/16	1.46	.63	1.20	.63	7/16	.13
2TUR4*	1/8	1/4	1.45	.70	1.16	.53	1/2	.08
3TUR4*	3/16	1/4	1.48	.60	1.19	.56	1/2	.12
4TUR4	1/4	1/4	1.54	.70	1.25	.63	1/2	.19
5TUR4	5/16	1/4	1.57	.70	1.28	.66	1/2	.19
6TUR4	3/8	1/4	1.60	.70	1.31	.69	1/2	.19
8TUR4	1/2	1/4	1.82	.70	1.53	.91	9/16	.19
10TUR4	5/8	1/4	1.89	.70	1.60	.97	11/16	.19
12TUR4	3/4	1/4	1.88	.70	1.59	.97	13/16	.19
6TUR5	3/8	5/16	1.65	.73	1.36	.69	9/16	.25
8TUR5	1/2	5/16	1.87	.73	1.58	.91	9/16	.25
4TUR6	1/4	3/8	1.63	.76	1.34	.63	5/8	.19
6TUR6	3/8	3/8	1.70	.76	1.41	.69	5/8	.28
8TUR6	1/2	3/8	1.91	.76	1.62	.91	5/8	.28
10TUR6	5/8	3/8	1.98	.76	1.69	.97	11/16	.28
12TUR6	3/4	3/8	1.98	.76	1.69	.97	13/16	.28
4TUR8	1/4	1/2	1.77	.87	1.37	.63	13/16	.19
6TUR8	3/8	1/2	1.84	.87	1.44	.69	13/16	.19
10TUR8	5/8	1/2	2.12	.87	1.72	.97	13/16	.41
12TUR8	3/4	1/2	2.12	.87	1.72	.97	13/16	.41
16TUR8	1	1/2	2.37	.87	1.97	1.22	1-1/16	.41
12TUR10	3/4	5/8	2.15	.87	1.75	.97	15/16	.50
14TUR10	7/8	5/8	2.21	.87	1.81	1.03	15/16	.50
16TUR10	1	5/8	2.40	.87	2.00	1.22	1-1/16	.50
8TUR12	1/2	3/4	2.15	.87	1.75	.91	1-1/16	.39
16TUR12	1	3/4	2.46	.87	2.06	1.22	1-1/16	.63
24TUR16	1-1/2	1	3.519	1.05	3.03	2.05	1-5/8	.88
24TUR20	1-1/2	1-1/4	4.10	1.52	3.23	2.05	1-7/8	1.09
32TUR24	2	1-1/2	5.17	1.52	4.10	2.74	2-1/4	1.34

ANMERKUNG: Abmessungen A und C bei fingerfestem Anzug.

Größe 4 und größere Rohrstützen haben eine eingedrehte Nut. Stützen ohne Nut können durch unseren Verkauf bestellt werden.

*Größen 1, 2 und 3 benötigen keine Nut.

Für vormontierte Muttern und Klemmringe am Rohrende ergänzen Sie die Artikel-Nummer bitte mit -Z6.

Abmessungen sind zur Information und können jederzeit geändert werden.

TUCM Rohr-Reduzierung zöllig/metrisch Für metrisches Rohr

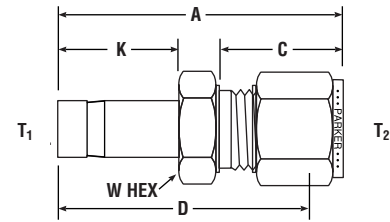
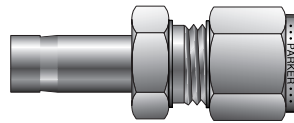

PARKER ARTIKEL-NR.	ROHR A.D.		MILLIMETER					
	T ₁ ZOLL	T ₂ MM	A	C	D	K	W A/F HEX	BOHRUNG
2TUCM3	1/8	3	34,3	15,3	27,7	13,5	12,0	1,4
4TUCM3	1/4	3	36,1	15,3	29,5	16,0	12,0	4,8
4TUCM6	1/4	6	39,3	17,7	31,8	16,0	14,0	4,8
5TUCM6	5/16	6	40,0	17,7	32,5	16,8	14,0	6,4
6TUCM6	3/8	6	40,8	17,7	33,3	17,5	14,0	7,1
8TUCM6	1/2	6	46,4	17,7	38,9	23,1	14,0	9,9
6TUCM8	3/8	8	42,0	18,6	34,5	17,5	15,0	7,1
8TUCM8	1/2	8	47,5	18,6	40,1	23,1	15,0	9,9
6TUCM10	3/8	10	44,4	19,5	36,8	17,5	18,0	7,1
8TUCM10	1/2	10	47,6	19,5	41,4	23,1	18,0	9,9
8TUCM12	1/2	12	52,3	22,0	42,2	23,1	22,0	9,9
12TUCM12	3/4	12	53,8	22,0	43,7	24,6	22,0	15,1
12TUCM18	3/4	18	57,5	22,0	47,5	24,6	27,0	15,1

ANMERKUNG: Abmessungen A und C bei fingerfestem Anzug.

Rohrstutzen haben eine eingedrehte Nut. Stutzen ohne Nut können durch unseren Verkauf bestellt werden.

*Größen 1, 2 und 3 benötigen keine Nut.

Für vormontierte Muttern und Klemmringe am Rohrende ergänzen Sie die Artikel-Nummer bitte mit -Z6.

Abmessungen sind zur Information und können jederzeit geändert werden.

Anschlußadapter

TURM Rohr-Reduzierung Für metrisches Rohr

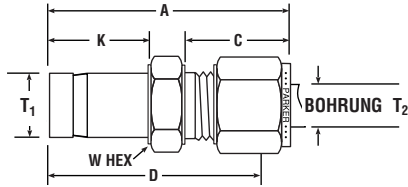
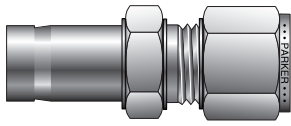

PARKER ARTIKEL-NR.	MILLIMETER							
	ROHR A.D.		A	C	D	K	W A/F HEX	BOHRUNG
	T ₁ ZOLL	T ₂ MM						
M3TURM2	3	2	34,3	15,3	27,7	13,5	14,0	1,4
M3TURM6	3	6	37,0	17,7	29,5	13,5	14,0	1,4
M4TURM3	4	3	35,0	15,3	28,4	14,3	12,0	2,0
M6TURM3	6	3	36,1	15,3	29,5	15,9	12,0	2,4
M6TURM4	6	4	37,1	16,1	30,5	15,9	12,0	3,0
M6TURM8	6	8	40,0	18,6	32,5	15,9	15,0	4,0
M6TURM10	6	10	41,7	19,5	34,1	15,9	18,0	4,0
M6TURM12	6	12	44,9	22,0	34,8	15,9	22,0	4,0
M8TURM6	8	6	40,0	17,7	32,5	16,7	14,0	4,8
M8TURM10	8	10	43,4	19,5	35,8	15,3	19,5	18,0
M10TURM3	10	3	38,6	15,3	32,0	17,7	15,3	12,0
M10TURM6	10	6	40,8	17,7	33,3	17,5	14,0	4,8
M10TURM8	10	8	42,0	18,6	34,5	17,5	15,0	6,4
M10TURM12	10	12	46,6	22,0	36,5	17,5	22,0	7,5
M12TURM6	12	6	46,4	17,7	38,9	23,0	14,0	4,8
M12TURM8	12	8	47,6	18,6	40,1	23,0	15,0	6,4
M12TURM10	12	10	49,7	19,5	42,1	23,0	18,0	7,9
M12TURM16	12	16	53,0	22,0	42,9	23,0	24,0	9,1
M12TURM18	12	18	54,6	22,0	44,5	23,0	27,0	9,1
M15TURM10	15	10	51,3	19,5	43,7	23,8	27,0	7,9
M16TURM12	16	12	53,8	22,0	43,7	24,6	22,0	9,5
M16TURM18	16	18	56,1	22,0	46,0	24,6	27,0	12,7
M16TURM20	16	20	57,9	22,0	47,8	24,6	27,0	12,7
M16TURM25	16	25	63,2	26,5	51,0	24,8	26,5	35,0
M18TURM12	18	12	53,8	22,0	43,7	24,6	22,0	9,5
M18TURM16	18	16	54,7	22,0	44,6	24,8	22,0	24,0
M18TURM20	18	20	57,9	22,0	47,8	24,6	30,0	13,9
M18TURM25	18	25	63,1	26,5	50,8	24,6	35,0	14,0
M20TURM12	20	12	56,1	22,0	46,0	25,4	22,0	9,5
M20TURM16	20	16	55,3	22,0	45,2	25,6	22,0	24,0
M20TURM18	20	18	57,6	22,0	47,5	25,4	27,0	15,1
M20TURM25	20	25	64,5	26,5	52,3	25,4	35,0	15,1
M22TURM18	22	18	56,1	22,0	46,0	26,2	27,0	15,1
M22TURM20	22	20	57,7	22,0	47,6	26,2	30,0	15,8
M25TURM12	25	12	60,9	22,0	50,8	31,8	27,0	9,5
M25TURM16	25	16	64,0	22,0	51,8	32,0	22,0	27,0
M25TURM18	25	18	62,5	22,0	52,4	31,8	27,0	15,1
M25TURM20	25	20	64,2	22,0	54,1	31,8	30,0	15,8

ANMERKUNG: Abmessungen A und C bei fingerfestem Anzug.

Rohrstutzen haben eine eingedrehte Nut.

Für vormontierte Muttern und Klemmringe am Rohrende ergänzen Sie die Artikel-Nummer bitte mit -Z6.

Abmessungen sind zur Information und können jederzeit geändert werden.

TUBC Schott-Rohradapter Für zölliges Rohr

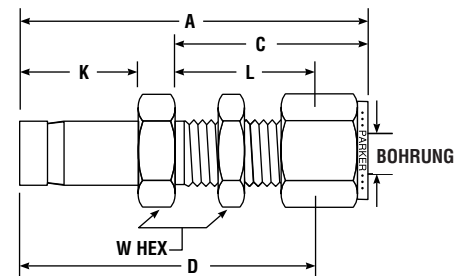
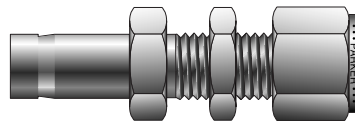

PARKER ARTIKEL-NR.	ZOLL							
	ROHR A.D.	A	C	L	K	D	BOHRUNG	W HEX
2TUBC2	1/8	1.95	1.23	.97	.53	1.69	.093	1/2
4TUBC4	1/4	2.20	1.31	1.02	.63	1.91	.187	5/8
6TUBC6	3/8	2.42	1.44	1.15	.69	2.13	.281	3/4
8TUBC8	1/2	2.87	1.65	1.25	.91	2.47	.406	15/16

ANMERKUNG: Abmessungen A und C bei fingerfestem Anzug.

Rohrstutzen haben eine eingedrehte Nut. Stutzen ohne Nut können durch unseren Verkauf bestellt werden.

Für vormontierte Muttern und Klemmringe am Rohrende ergänzen Sie die Artikel-Nummer bitte mit -Z6.

Abmessungen sind zur Information und können jederzeit geändert werden.

PC Rohrstutzen Zöllig

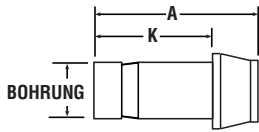
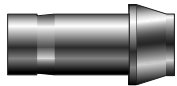

PARKER ARTIKEL-NR.	ZOLL			
	ROHR A.D.	A	K	BOHRUNG
1PC1	1/16	.63	.44	.031
1PC2	1/16-1/8	.84	.44	.031
1PC4	1/16-1/4	.91	.44	.031
2PC2	1/8	.95	.54	.078
2PC4	1/8-1/4	1.05	.54	.078
2PC6	1/8-3/8	1.09	.54	.031
3PC3	3/16	.981	.67	.116
4PC4	1/4	1.07	.76	.156
4PC6	1/4-3/8	1.15	.64	.156
4PC8	1/4-1/2	1.36	.64	.156
6PC6	3/8	1.16	.84	.281
6PC8	3/8-1/2	1.40	.72	.281
8PC8	1/2	1.59	1.11	.375
8PC12	1/2-3/4	1.72	.91	.375
12PC12	3/4	1.65	1.16	.578
16PC16	1	2.12	1.44	.813

ANMERKUNG: Rohrstutzen haben eine eingedrehte Nut (ausgenommen Größen 1, 2 und 3). Stutzen ohne Nut (Größen 4 bis 16) können durch unseren Verkauf bestellt werden.

Das Klemmring-Ende (T₂) benötigt zur Montage nur 1/4 Umdrehung nach fingerfestem Anzug.

Für vormontierte Muttern und Klemmringe am Rohrende ergänzen Sie die Artikel-Nummer bitte mit -Z6.

Abmessungen sind zur Information und können jederzeit geändert werden.

PCM Rohrstutzen Metrisch

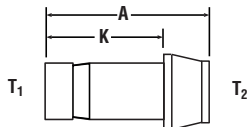
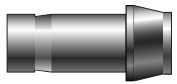

PARKER ARTIKEL-NR.	MILLIMETER				
	ROHR A.D.		A	K	BOHRUNG
	T ₁	T ₂			
PCM 3	3	3	22,2	15,7	1,6
PCM 6	6	6	24,6	18,7	3,0
PCM 8	8	8	25,9	20,0	5,0
PCM 10	10	10	26,1	20,2	6,0
PCM 12	12	12	35,8	26,0	8,0
PCM 16	16	16	40,5	27,7	12,0
PCM 18	18	18	40,8	27,7	13,0
M3PCM6	3	6	22,6	13,5	1,6
M6PCM8	6	8	25,5	16,1	3,0
M6PCM10	6	10	25,5	16,1	3,0
M6PCM12	6	12	31,2	16,1	3,0
M8PCM10	8	10	29,5	16,8	5,0
M8PCM12	8	12	31,4	16,8	5,0

ANMERKUNG: Rohrstutzen haben eine eingedrehte Nut (ausgenommen Größen M2, M3 und M4).

Das Klemmring-Ende (T₂) benötigt zur Montage nur 1/4 Umdrehung nach fingerfestem Anzug.

Für vormontierte Muttern und Klemmringe am Rohrende ergänzen Sie die Artikel-Nummer bitte mit -Z6.

Abmessungen sind zur Information und können jederzeit geändert werden.

Anschlußadapter

MAN NPT Einschraub-Adapter Zöllig

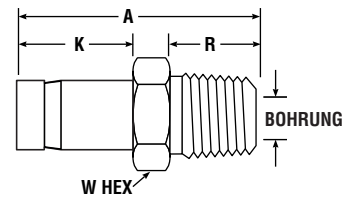
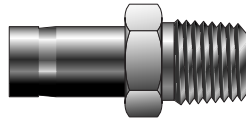

PARKER ARTIKEL-NR.	ZOLL						
	ROHR A. D.	NPT GEWINDE	A	R	K	W HEX	BOHRUNG
1MA2N	1/16	1/8	1.00	.38	.38	7/16	.031
2MA2N	1/8	1/8	1.16	.38	.54	7/16	.078
2MA4N	1/8	1/4	1.38	.56	.54	9/16	.078
3MA2N	3/16	1/8	1.20	.38	.58	7/16	.116
3MA4N	3/16	1/4	1.42	.56	.58	9/16	.116
4MA2N	1/4	1/8	1.25	.38	.63	7/16	.156
4MA4N	1/4	1/4	1.46	.56	.63	9/16	.156
4MA6N	1/4	3/8	1.49	.56	.63	11/16	.156
4MA8N	1/4	1/2	1.71	.75	.63	7/8	.156
5MA2N	5/16	1/8	1.29	.38	.66	7/16	.219
5MA4N	5/16	1/4	1.50	.56	.66	9/16	.219
5MA6N	5/16	3/8	1.53	.56	.66	11/16	.219
5MA8N	5/16	1/2	1.74	.75	.66	7/8	.219
6MA2N	3/8	1/8	1.32	.38	.69	7/16	.281
6MA4N	3/8	1/4	1.53	.56	.69	9/16	.281
6MA6N	3/8	3/8	1.56	.56	.69	11/16	.281
6MA8N	3/8	1/2	1.78	.75	.69	7/8	.281
8MA4N	1/2	1/4	1.75	.56	.91	9/16	.281
8MA6N	1/2	3/8	1.78	.56	.91	11/16	.375
8MA8N	1/2	1/2	2.00	.75	.91	7/8	.375
10MA8N	5/8	1/2	2.06	.75	.97	7/8	.469
12MA8N	3/4	1/2	2.06	.75	.97	7/8	.469
12MA12N	3/4	3/4	2.06	.75	.97	1-1/16	.578
12MA16N	3/4	1	2.41	.94	.97	1-3/8	.813
16MA12N	1	3/4	2.31	.75	1.22	1-1/16	.813
16MA16N	1	1	2.68	.94	1.22	1-3/8	.813
20MA20N	1-1/4	1-1/4	3.16	.97	1.71	1-3/4	1.00
24MA24N	1-1/2	1-1/2	3.72	1.00	2.05	2-1/8	1.25
32MA32N	2	2	4.70	1.04	2.74	2-3/4	1.72

ANMERKUNG: Für vormontierte Muttern und Klemmringe am Rohrende ergänzen Sie die Artikel-Nummer bitte mit -Z6.
Rohrstutzen haben eine eingedrehte Nut. Stutzen ohne Nut können durch unseren Verkauf bestellt werden.
Größen 1, 2 und 3 (zöllig) und 2, 3 und 4mm (metrisch) haben keine Nut.

Abmessungen sind zur Information und können jederzeit geändert werden.

MAR BSPP Einschraub-Adapter Zöllig

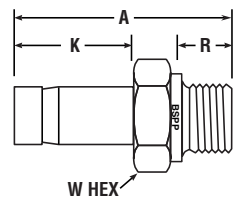
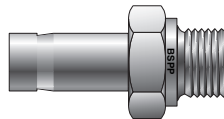

PARKER ARTIKEL-NR.	ZOLL						
	ROHR A. D.	BSPP GEWINDE	A	K	R	W HEX	BOHRUNG
2MA2R	1/8	1/8	1.09	.53	.28	9/16	.05
2MA4R	1/8	1/4	1.31	.53	.44	3/4	.05
4MA2R	1/4	1/8	1.19	.63	.28	9/16	.16
4MA4R	1/4	1/4	1.50	.63	.44	3/4	.18
6MA2R	3/8	1/8	1.34	.69	.28	3/4	.05
6MA4R	3/8	1/4	1.47	.69	.44	3/4	.25
6MA6R	3/8	3/8	1.50	.69	.44	7/8	.28
6MA8R	3/8	1/2	1.69	.69	.56	1-1/16	.28
8MA4R	1/2	1/4	1.69	.91	.44	3/4	.25
8MA6R	1/2	3/8	1.72	.91	.44	7/8	.31
8MA8R	1/2	1/2	1.94	.91	.56	1-1/16	.39
10MA8R	5/8	1/2	1.97	.97	.56	1-1/16	.47
12MA12R	3/4	3/4	2.09	.97	.63	1-5/16	.578
16MA16R	1	1	2.53	1.22	.72	1-5/8	.80

ANMERKUNG: Für vormontierte Muttern und Klemmringe am Rohrende ergänzen Sie die Artikel-Nummer bitte mit -Z6.
Rohrstutzen haben eine eingedrehte Nut. Stutzen ohne Nut können durch unseren Verkauf bestellt werden.
Dichtscheibe erforderlich für BSPP Gewinde gemäß ISO228/1 (Form A) (s. Seite 72).

Abmessungen sind zur Information und können jederzeit geändert werden.

MAR BSPP Einschraub-Adapter Metrisch

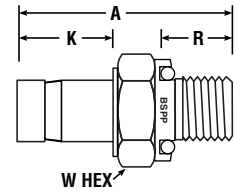
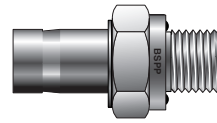

PARKER ARTIKEL-NR.	MILLIMETER								
	ROHR A.D.	BSPP GEWINDE	A	K	Q	R	X	W HEX	BOHRUNG
M3MA1/8R	3	1/8	31,0	13,5	0,6	7,1	13,7	14,0	1,8
M4MA1/8R	4	1/8	31,8	14,3	1,0	7,1	13,7	14,0	2,0
M6MA1/8R	6	1/8	33,3	15,9	1,0	7,1	13,7	14,0	4,0
M6MA1/4R	6	1/4	38,1	15,9	1,0	11,2	17,8	19,0	4,0
M8MA1/4R	8	1/4	38,9	16,7	0,8	11,2	17,8	19,0	6,4
M10MA1/4R	10	1/4	39,7	17,5	1,3	11,2	17,8	19,0	6,4
M10MA3/8R	10	3/8	38,9	17,5	1,3	11,2	21,8	22,0	7,5
M10MA1/2R	10	1/2	42,9	17,5	1,3	14,2	25,7	27,0	7,5
M12MA1/4R	12	1/4	43,7	23,0	1,4	11,2	17,8	19,0	6,4
M12MA3/8R	12	3/8	44,5	23,0	1,4	11,2	21,8	22,0	7,9
M12MA1/2R	12	1/2	49,2	23,0	1,4	14,2	25,7	27,0	9,1
M16MA1/2R	16	1/2	50,8	24,6	1,7	14,2	25,7	27,0	11,9
M18MA3/4R	18	3/4	53,2	24,6	2,0	16,0	31,8	33,0	14,0
M20MA3/4R	20	3/4	54,0	25,4	2,5	16,0	31,8	33,0	15,1
M25MA1R	25	1	65,1	31,8	2,6	18,3	38,6	41,0	19,8

ANMERKUNG: Rohrstützen haben eine eingedrehte Nut. Stützen ohne Nut können durch unseren Verkauf bestellt werden.

Dichtscheibe erforderlich für BSPP Gewinde gemäß ISO228/1 (Form A) (s. Seite 72).

Für vormontierte Muttern und Klemmringe am Rohrende ergänzen Sie die Artikel-Nummer bitte mit -Z6.

Abmessungen sind zur Information und können jederzeit geändert werden.

MAR BSPP Einschraub-Adapter mit ED-Dichtung Zöllig

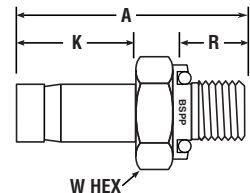
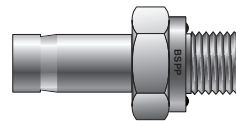

PARKER ARTIKEL-NR.	ZOLL							
	ROHR A.D.	BSPP GEWINDE	A	K	R	X	W HEX	BOHRUNG
4MA4R-ED	1/4	1/4	1.50	.63	.47	.74	3/4	.18
4MA6R-ED	1/4	3/8	1.50	.63	.47	.86	3/4	.18
8MA4R-ED	1/2	1/4	1.75	.91	.47	.74	3/4	.25
8MA6R-ED	1/2	3/8	1.78	.91	.47	.86	7/8	.31
8MA8R-ED	1/2	1/2	1.94	.91	.55	1.04	1.1/16	.39

NOTE: Rohrstützen haben eine eingedrehte Nut. Stützen ohne Nut können durch unseren Verkauf bestellt werden.

ED Verschraubungen werden standardmäßig mit Dichtringen aus Buna-N geliefert, die für Temperaturen zwischen -35° C und +100° C geeignet sind (-31° F und +212° F). Viton-Dichtungen sind auf Anfrage erhältlich und sind für Temperaturen zwischen -25° C und +120° C geeignet (-13° F und +248° F).

Für vormontierte Muttern und Klemmringe am Rohrende ergänzen Sie die Artikel-Nummer bitte mit -Z6.

Abmessungen sind zur Information und können jederzeit geändert werden.

Anschlußadapter

MAR BSPP Einschraub-Adapter mit ED-Dichtung Metrisch

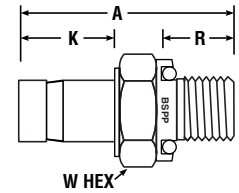
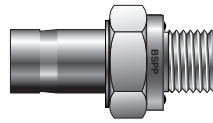

PARKER ARTIKEL-NR.	MILLIMETER						
	ROHR A.D.	BSPP GEWINDE	A	K	R	W HEX	BOHRUNG
M6MA1/4R-ED	6	1/4	36,6	15,9	7,9	19,0	4,0
M6MA1/2R-ED	6	1/2	42,7	15,9	14,0	27,0	4,0
M10MA1/4R-ED	10	1/4	38,1	17,5	11,9	19,0	6,4
M10MA1/2R-ED	10	1/2	44,2	17,5	14,0	27,0	7,5
M12MA1/4R-ED	12	1/4	43,7	23,0	11,9	19,0	6,4
M12MA3/8R-ED	12	3/8	45,0	23,0	11,9	22,0	7,9
M12MA1/2R-ED	12	1/2	49,8	23,0	14,0	27,0	9,1

ANMERKUNG: Rohrstützen haben eine eingedrehte Nut. Stützen ohne Nut können durch unseren Verkauf bestellt werden.

ED Verschraubungen werden standardmäßig mit Dichtringen aus Buna-N geliefert, die für Temperaturen zwischen -35° C und +100° C geeignet sind (-31° F und +212° F). Viton-Dichtungen sind auf Anfrage erhältlich und sind für Temperaturen zwischen -25° C und +120° C geeignet (-13° F und +248° F).

Für vormontierte Muttern und Klemmringe am Rohrende ergänzen Sie die Artikel-Nummer bitte mit -Z6.

Abmessungen sind zur Information und können jederzeit geändert werden.

MAN NPT Einschraub- Adapter Metrisch

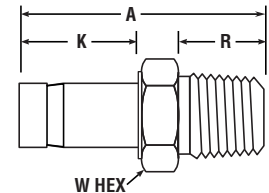
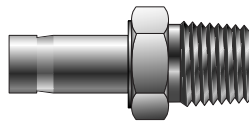

PARKER ARTIKEL-NR.	MILLIMETER						
	ROHR A.D.	NPT GEWINDE	A	K	R	W HEX	BOHRUNG
M3MA1/8N	3	1/8	29,4	13,5	9,7	12,0	1,8
M4MA1/8N	4	1/8	29,4	14,3	9,7	12,0	2,0
M6MA1/8N	6	1/8	31,0	15,9	9,7	12,0	4,0
M6MA1/4N	6	1/4	35,7	15,9	14,2	14,0	4,0
M6MA3/8N	6	3/8	36,5	16,1	14,2	18,0	3,0
M6MA1/2N	6	1/2	42,1	16,1	19,1	22,0	3,0
M8MA1/4N	8	1/4	37,3	16,7	14,2	14,0	6,4
M8MA3/8N	8	3/8	38,1	16,7	14,2	12,0	6,4
M10MA1/4N	10	1/4	38,1	17,5	14,2	14,0	7,1
M10MA3/8N	10	3/8	43,7	17,5	14,2	18,0	7,5
M10MA1/2N	10	1/2	44,5	17,5	19,1	22,0	7,5
M12MA1/4N	12	1/4	43,7	23,0	14,2	14,0	7,1
M12MA3/8N	12	3/8	44,5	23,0	14,2	27,0	9,1
M12MA1/2N	12	1/2	49,2	23,0	19,1	22,0	9,1
M16MA1/2N	16	1/2	50,8	24,6	19,1	22,0	12,7
M16MA3/4N	16	3/4	51,6	24,6	19,1	27,0	12,7
M18MA1/2N	18	1/2	50,8	24,6	19,1	22,0	12,7
M18MA3/4N	18	3/4	51,6	24,6	19,1	27,0	14,0
M20MA1/2N	20	1/2	51,8	25,6	19,1	22,0	15,0
M20MA3/4N	20	3/4	52,4	25,4	19,1	27,0	15,1
M25MA1N	25	1	65,9	31,8	23,9	35,0	19,8

ANMERKUNG: Rohrstützen haben eine eingedrehte Nut. Stützen ohne Nut können durch unseren Verkauf bestellt werden.

Für vormontierte Muttern und Klemmringe am Rohrende ergänzen Sie die Artikel-Nummer bitte mit -Z6.

Abmessungen sind zur Information und können jederzeit geändert werden.

MAK BSPT Einschraub-Adapter Zöllig

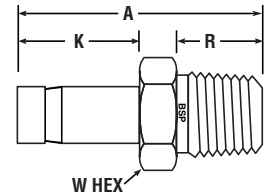
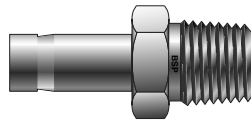

PARKER ARTIKEL-NR.	ZOLL						
	ROHR A.D.	BSPT GEWINDE	A	K	R	W HEX	BOHRUNG
4MA2K	1/4	1/8	1.25	.63	.38	7/16	.156
4MA4K	1/4	1/4	1.46	.63	.56	9/16	.156
4MA6K	1/4	3/8	1.44	.63	.56	11/16	.156
4MA8K	1/4	1/2	1.66	.63	.75	7/8	.219
5MA2K	5/16	1/8	1.29	.66	.38	7/16	.219
5MA4K	5/16	1/4	1.50	.66	.56	9/16	.219
6MA4K	3/8	1/4	1.50	.69	.56	9/16	.281
6MA6K	3/8	3/8	1.50	.69	.56	11/16	.281
6MA8K	3/8	1/2	1.72	.69	.75	7/8	.281
8MA4K	1/2	1/4	1.72	.91	.56	9/16	.375
8MA6K	1/2	3/8	1.75	.91	.56	11/16	.375
8MA8K	1/2	1/2	1.94	.91	.75	7/8	.375
10MA8K	5/8	1/2	2.06	.97	.75	7/8	.469

ANMERKUNG: Rohrstützen haben eine eingedrehte Nut. Stützen ohne Nut können durch unseren Verkauf bestellt werden. Für vormontierte Muttern und Klemmringe am Rohrende ergänzen Sie die Artikel-Nummer bitte mit -Z6.

Abmessungen sind zur Information und können jederzeit geändert werden.

MAK BSPT Einschraub-Adapter Metrisch

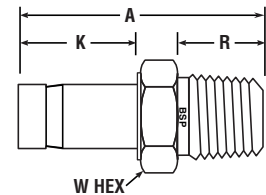
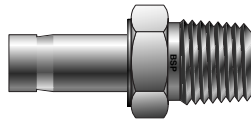

PARKER ARTIKEL- NR.	MILLIMETER						
	ROHR A.D.	BSPT GEWINDE	A	K	R	W HEX	BOHRUNG
M3MA1/8K	3	1/8	29,4	13,5	9,7	12,0	1,8
M4MA1/8K	4	1/8	29,4	14,3	9,7	12,0	2,0
M6MA1/8K	6	1/8	31,0	15,9	9,7	12,0	4,0
M6MA1/4K	6	1/4	35,7	15,9	14,2	14,0	4,0
M8MA1/4K	8	1/4	37,3	16,7	14,2	14,0	6,4
M8MA3/8K	8	3/8	38,3	16,8	14,2	18,0	5,0
M10MA1/4K	10	1/4	38,1	17,5	14,2	14,0	7,1
M10MA3/8K	10	3/8	38,1	17,5	14,2	18,0	7,5
M10MA1/2K	10	1/2	44,5	17,5	19,1	22,0	7,5
M12MA1/4K	12	1/4	43,7	23,0	14,2	14,0	7,1
M12MA3/8K	12	3/8	44,5	23,0	14,2	18,0	9,1
M12MA1/2K	12	1/2	49,2	23,0	19,1	22,0	9,1
M16MA1/2K	16	1/2	50,8	24,6	19,1	22,0	12,7
M18MA3/4K	18	3/4	51,6	24,6	19,1	27,0	14,0
M20MA3/4K	20	3/4	52,4	25,4	19,1	27,0	15,1
M25MA1K	25	1	65,9	31,8	23,9	35,0	19,8

ANMERKUNG: Rohrstützen haben eine eingedrehte Nut. Stützen ohne Nut können durch unseren Verkauf bestellt werden. Für vormontierte Muttern und Klemmringe am Rohrende ergänzen Sie die Artikel-Nummer bitte mit -Z6.

Abmessungen sind zur Information und können jederzeit geändert werden.

Anschlußadapter

TUHA SAE Einschraub- Adapter Zöllig

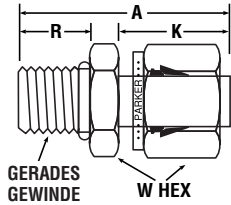
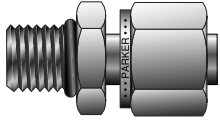

PARKER ARTIKEL-NR.	ZOLL						O-RING KENN-NR.
	ROHR A.D.	GERADES GEWINDE	A	K	R	W HEX	
6TUHA4	3/8	7/16-20	1.46	.69	.36	9/16	3-904
6TUHA8	3/8	3/4-16	1.59	.69	.44	7/8	3-908
8TUHA6	1/2	9/16-18	1.74	.91	.39	11/16	3-906
10TUHA10	5/8	7/8-14	1.94	.91	.50	1	3-910
24TUHA24	1-1/2	1-7/8-12	3.28	2.05	.59	2-1/8	3-924

ANMERKUNG: Mutter und Klemmringe vormontiert.
Abmessung A bei fingerfestem Anzug.

Abmessungen sind zur Information und können jederzeit geändert werden.

FAN NPT Aufschraub-Adapter Zöllig

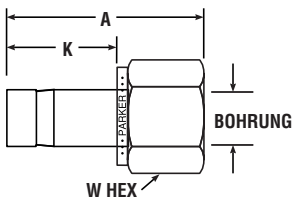
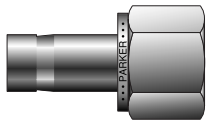

PARKER ARTIKEL-NR.	ZOLL					
	ROHR A.D.	NPT GEWINDE	A	K	W HEX	BOHRUNG
1FA2N	1/16	1/8	1.07	.34	9/16	.031
2FA2N	1/8	1/8	1.23	.53	9/16	.093
2FA4N	1/8	1/4	1.38	.53	3/4	.093
3FA2N	3/16	1/8	1.25	.56	9/16	.116
3FA4N	3/16	1/4	1.42	.56	3/4	.116
4FA2N	1/4	1/8	1.31	.63	9/16	.188
4FA4N	1/4	1/4	1.47	.63	3/4	.188
4FA6N	1/4	3/8	1.56	.63	7/8	.188
4FA8N	1/4	1/2	1.80	.63	1-1/16	.188
5FA2N	5/16	1/8	1.34	.66	9/16	.219
5FA4N	5/16	1/4	1.50	.66	3/4	.219
5FA6N	5/16	3/8	1.59	.66	7/8	.219
6FA2N	3/8	1/8	1.36	.69	9/16	.281
6FA4N	3/8	1/4	1.55	.69	3/4	.281
6FA6N	3/8	3/8	1.59	.69	7/8	.281
6FA8N	3/8	1/2	1.84	.69	1-1/16	.281
8FA4N	1/2	1/4	1.72	.91	3/4	.391
8FA6N	1/2	3/8	1.80	.91	7/8	.391
8FA8N	1/2	1/2	2.10	.91	1-1/16	.390
10FA6N	5/8	3/8	1.86	.97	7/8	.469
10FA8N	5/8	1/2	2.09	.97	1-1/16	.469
12FA8N	3/4	1/2	2.10	.97	1-1/16	.578
12FA12N	3/4	3/4	2.16	.97	1-1/4	.578
12FA16N	3/4	1	2.30	.97	1-5/8	.578
14FA12N	7/8	3/4	2.22	1.02	1-5/16	.578
16FA12N	1	3/4	2.41	1.22	1-5/16	.813
16FA16N	1	1	2.54	1.22	1-5/8	.813
20FA20N	1-1/4	1-1/4	3.06	1.71	2-1/8	1.000
24FA24N	1-1/2	1-1/2	3.50	2.05	2-3/8	1.25
32FA32N	2	2	4.23	2.74	2-7/8	1.72

ANMERKUNG: Rohrstützen haben eine eingedrehte Nut. Stützen ohne Nut können durch unseren Verkauf bestellt werden.

Für vormontierte Muttern und Klemmringe am Rohrende ergänzen Sie die Artikel-Nummer bitte mit -Z6.

Abmessungen sind zur Information und können jederzeit geändert werden.

FAN NPT Aufschraub- Adapter Metrisch

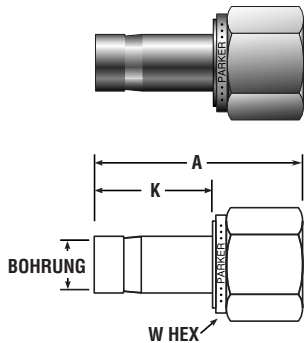

PARKER ARTIKEL-NR.	MILLIMETER					
	ROHR A.D.	NPT GEWINDE	A	K	W HEX	BOHRUNG
M3FA1/8N M4FA1/8N M6FA1/8N	3 4 6	1/8 1/8 1/8	31,3 29,4 29,4	13,5 14,3 15,9	14,0 14,0 14,0	1,3 2,0 4,0
M6FA1/4N M8FA1/8N	6 8	1/4 1/8	34,1 35,5	15,9 16,7	19,0 14,0	4,0 6,4
M8FA1/4N M8FA3/8N M10FA1/4N M10FA3/8N M10FA1/2N	8 8 10 10 10	1/4 3/8 1/4 3/8 1/2	35,1 36,5 37,3 37,3 42,1	16,7 16,7 17,5 17,5 17,5	19,0 22,0 19,0 22,0 27,0	6,4 6,4 7,5 7,5 7,5
M12FA1/4N M12FA3/8N M12FA1/2N M16FA1/2N M18FA3/4N	12 12 12 16 18	1/4 3/8 1/2 1/2 3/4	41,3 42,9 47,6 49,2 52,4	23,0 23,0 23,0 24,6 24,6	19,0 22,0 27,0 27,0 33,0	9,1 9,1 9,1 12,7 14,0
M20FA1/2N M20FA3/4N M25FA1N	20 20 25	1/2 3/4 1	50,0 53,2 66,7	25,6 25,4 31,8	27,0 33,0 41,0	15,0 15,1 19,8

ANMERKUNG: Rohrstützen haben eine eingedrehte Nut. Stützen ohne Nut können durch unseren Verkauf bestellt werden.

Für vormontierte Muttern und Klemmringe am Rohrende ergänzen Sie die Artikel-Nummer bitte mit -Z6.

Abmessungen sind zur Information und können jederzeit geändert werden.

FAK BSPT Aufschraub- Adapter Zöllig

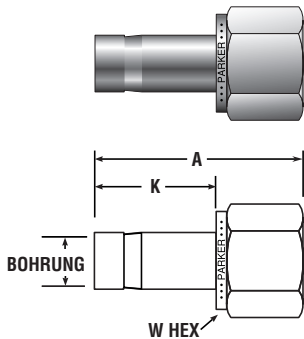

PARKER ARTIKEL-NR.	ZOLL					
	ROHR A.D.	BSPT GEWINDE	A	K	W HEX	BOHRUNG
4FA2K 4FA4K 6FA4K	1/4 1/4 3/8	1/8-28 1/4-19 1/4-19	1.31 1.48 1.56	.64 .64 .72	9/16 3/4 3/4	.156 .156 .281
6FA6K 8FA4K 8FA6K 8FA8K	3/8 1/2 1/2 1/2	3/8-19 1/4-19 3/8-19 1/2-14	1.63 1.83 1.89 2.14	.72 .98 .98 .98	7/8 3/4 7/8 1-1/16	.281 .375 .375 .375

ANMERKUNG: Rohrstützen haben eine eingedrehte Nut. Stützen ohne Nut können durch unseren Verkauf bestellt werden.

Für vormontierte Muttern und Klemmringe am Rohrende ergänzen Sie die Artikel-Nummer bitte mit -Z6.

Abmessungen sind zur Information und können jederzeit geändert werden.

FAK BSPT Aufschraub- Adapter Metrisch

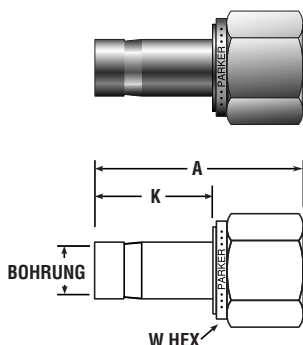

PARKER ARTIKEL-NR.	MILLIMETER					
	ROHR A.D.	BSPT GEWINDE	A	K	W HEX	BOHRUNG
M3FA1/8K M4FA1/8K M6FA1/8K M8FA1/4K M10FA1/4K	3 4 6 8 10	1/8 1/8 1/8 1/4 1/4	27,8 28,6 30,2 39,1 36,5	13,5 14,3 15,9 16,7 17,5	14,0 14,0 14,0 19,0 19,0	1,8 2,0 4,0 6,4 7,5
M10FA3/8K M10FA1/2K M12FA1/4K M12FA3/8K M12FA1/2K	10 10 12 12 12	3/8 1/2 1/4 3/8 1/2	31,8 41,3 40,5 43,7 46,8	17,5 17,5 23,0 23,0 23,0	22,0 27,0 19,0 22,0 27,0	7,5 7,5 9,1 9,1 9,1
M16FA1/2K M18FA3/4K M20FA3/4K M25FA1K	16 18 20 25	1/2 3/4 3/4 1	48,4 51,6 52,4 66,7	24,6 24,6 25,4 31,8	27,0 32,0 32,0 41,0	12,7 14,0 15,1 19,8

ANMERKUNG: Rohrstützen haben eine eingedrehte Nut.

Für vormontierte Muttern und Klemmringe am Rohrende ergänzen Sie die Artikel-Nummer bitte mit -Z6.

Abmessungen sind zur Information und können jederzeit geändert werden.

Anschlußadapter

FAR BSPP Aufschraub-Adapter Zöllig

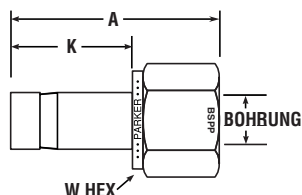
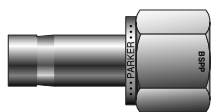

PARKER ARTIKEL-NR.	ZOLL					
	ROHR A.D.	BSPP GEWINDE	A	K	W HEX	BOHRUNG
4FA4R	1/4	1/4	1.47	.63	3/4	.18
6FA6R	3/8	3/8	1.53	.69	7/8	.28
8FA8R	1/2	1/2	1.91	.91	1-1/16	.39

ANMERKUNG: Dichtscheibe erforderlich für BSPP Gewinde gemäß ISO228/1 (Form A) (s. Seite 72). Rohrstützen haben eine eingedrehte Nut. Stützen ohne Nut können durch unseren Verkauf bestellt werden. Für vormontierte Muttern und Klemmringe am Rohrende ergänzen Sie die Artikel-Nummer bitte mit -Z6.

Abmessungen sind zur Information und können jederzeit geändert werden.

FAR BSPP Aufschraub- Adapter Metrisch

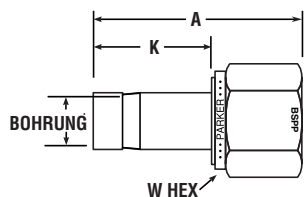
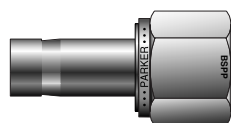

PARKER ARTIKEL-NR.	MILLIMETER					
	ROHR A.D.	BSPP GEWINDE	A	K	W HEX	BOHRUNG
M3FA1/8R	3	1/8	28,6	13,5	14,0	1,8
M3FA1/4R	3	1/4	28,6	13,7	19,0	1,6
M4FA1/8R	4	1/8	29,4	14,3	14,0	2,0
M6FA1/8R	6	1/8	31,0	15,9	14,0	4,0
M6FA1/4R	6	1/4	37,3	15,9	19,0	4,0
M8FA1/4R	8	1/4	38,1	16,7	19,0	6,4
M10FA1/4R	10	1/4	38,9	17,5	19,0	7,5
M10FA1/2R	10	1/2	43,7	17,5	27,0	7,5
M12FA3/8R	12	3/8	44,5	23,0	22,0	9,1
M12FA1/2R	12	1/2	48,4	23,0	27,0	9,1
M16FA1/2R	16	1/2	50,0	24,6	27,0	12,7
M18FA3/4R	18	3/4	53,2	24,6	33,0	14,0
M20FA3/4R	20	3/4	54,0	25,4	33,0	15,1
M25FA1R	25	1	67,5	31,8	41,0	19,8

ANMERKUNG: Dichtscheibe erforderlich für BSPP Gewinde gemäß ISO228/1 (Form A) (s. Seite 72). Rohrstützen haben eine eingedrehte Nut. Stützen ohne Nut können durch unseren Verkauf bestellt werden. Für vormontierte Muttern und Klemmringe am Rohrende ergänzen Sie die Artikel-Nummer bitte mit -Z6.

Abmessungen sind zur Information und können jederzeit geändert werden.

P2T3 Push-Lok Adapter Zöllig

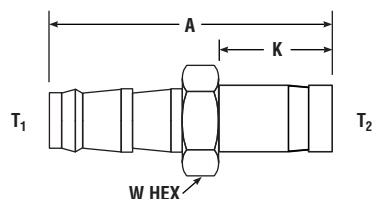
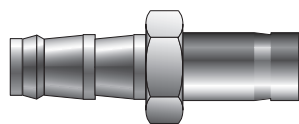

PARKER ARTIKEL-NR.	ZOLL				
	T ₁ ROHR A.D.	T ₂ SCHLAUCH- GRÖßE	A	K	W HEX
4-4 P2TU	1/4	-4	1.80	.64	7/16
6-6 P2TU	3/8	-6	2.02	.72	9/16
8-8 P2TU	1/2	-8	2.42	.98	11/16

ANMERKUNG: Push-Lok Anschlagscheibe ist in der Zeichnung nicht dargestellt. Rohrstützen haben eine eingedrehte Nut. Stützen ohne Nut können durch unseren Verkauf bestellt werden. Für vormontierte Muttern und Klemmringe am Rohrende ergänzen Sie die Artikel-Nummer bitte mit -Z6.

Abmessungen sind zur Information und können jederzeit geändert werden.

P2HF Push-Lok Einschraub- Adapter Zöllig

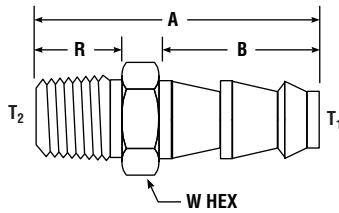
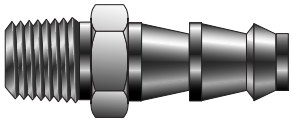

PARKER ARTIKEL-NR.	ZOLL					
	T ₂ NPT GEWINDE	T ₁ SCHLAUCH-GRÖßE	A	B	R	W HEX
4-4 P2HF	-4	1/4	1.65	.80	.56	9/16

ANMERKUNG: Push-Lok Anschlagscheibe ist in der Zeichnung nicht dargestellt.
Abmessungen sind zur Information und können jederzeit geändert werden.

P2LZ6 Push-Lok mit A-LOK® Stutzen Zöllig

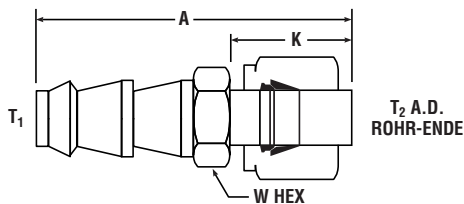
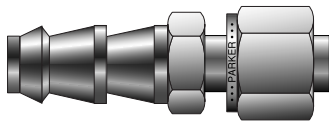

PARKER ARTIKEL-NR.	ZOLL				
	T ₂ ROHR A.D.	T ₁ SCHLAUCH- GRÖßE	A	K	W HEX
4-4 P2LZ6	1/4	-4	1.77	.72	7/16
6-6 P2LZ6	3/8	-6	1.98	.78	9/16
8-8 P2LZ6	1/2	-8	2.42	1.03	11/16

ANMERKUNG: Abmessung A bei fingerfestem Anzug.
Push-Lok Anschlagscheibe ist in der Zeichnung nicht dargestellt.
Artikel-Nummer beinhaltet Mutter und Klemmringe.

Abmessungen sind zur Information und können jederzeit geändert werden.

ZP2 Push-Lok mit Port Connector Zöllig

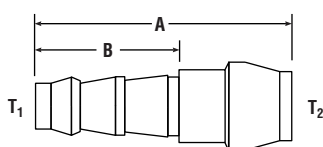
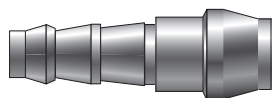

PARKER ARTIKEL-NR.	ZOLL			
	T ₁ SCHLAUCH-GRÖßE	T ₂ STUTZEN-GRÖßE	A	B
4-6 ZP2	-4	3/8	1.40	.80

ANMERKUNG: Push-Lok Anschlagscheibe und A-LOK® Mutter Größe 6 sind in der Zeichnung nicht dargestellt.
Abmessungen sind zur Information und können jederzeit geändert werden.

Anschlußadapter

LJF Adapter mit Flanschanschluß Für metrisches Rohr

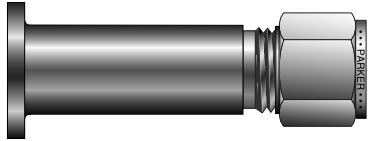

ANMERKUNG

Nut auf dem Flansch-Außendurchmesser bedeutet gerillte Oberfläche.

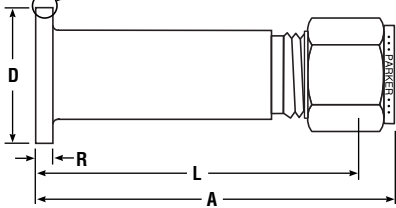

PARKER ARTIKEL-NR.	MILLIMETER						OBERFLÄCHEN-BESCHAFFENHEIT	
	ROHR A.D.	FLANSCH-GRÖßE	A	D	L	R		
M10LJF-5	10	DN15(1/2"NB)	83,0	34,5	75,5	6,5	Glatt	3,2-6,3 Ra
M10LJF-9	10	DN15(1/2"NB)	83,0	34,5	75,5	6,5	Gerillt	6,3-12,5 Ra
M12LJF-5	12	DN15(1/2"NB)	85,0	34,5	75,4	6,5	Glatt	3,2-6,3 Ra
M12LJF-9	12	DN15(1/2"NB)	85,0	34,5	75,4	6,5	Gerillt	6,3-12,5 Ra

ANMERKUNG: Nut auf dem Flansch-Rand bedeutet gerillte Oberfläche.

Adapter mit Flanschanschluß ermöglichen eine direkte Verbindung von Prozeßleitung zum Impulsrohr.

Die Klemmring-Verschraubung ist in den Körper des Adapters integriert, wodurch die Anzahl der für die Verbindung benötigten Komponenten reduziert wird. Aus diesem Grund ist der Adapter sowohl kostengünstig als auch platzsparend.

Die Fläche der Verschraubung ist die Dichtungsfäche des Flansches und kann mit glatter oder gerillter Oberfläche geliefert werden.

Adapter für andere Rohr- und Flansch-Größen können auf Anfrage angeboten werden.

ZH2X Kalibrier-Adapter für DP Transmitter

Für zölliges Rohr

Parker A-LOK® Adapter werden direkt an den Auslaß eines Differenzdruck-Transmitters angeschlossen, so daß der Kalibrier-Vorgang vereinfacht werden kann. Es sind zwei Adapter-Größen erhältlich (1/4-28 Gewinde, 5/16-24 Gewinde), die an die Entlüftungs-Anschlüsse von Rosemount, Honeywell, und Foxboro DP Transmitter angeschlossen werden können. Beide Adapter sind in 316SS Edelstahl erhältlich.

TRANSMITTER TYP	PARKER ARTIKEL-NUMMER	AUSTAUSCHBAR MIT
Rosemount/Foxboro	4-2 ZH2LX-SS-D950373	SS-400-1-0253
Honeywell	4-2 ZH2LX-SS-D940336	SS-400-1-0257

GERADES GEWINDE	ZOLL									
	A	B	C	D	E	F	G	H	J	HEX
1/4-28	1.75	.80	.70	1.46	.47	.60	.20	.03	-	1/2
5/16-24	2.32	1.00	.70	2.03	.24	.60	.25	.06	.41	1/2

Abmessungen sind zur Information und können jederzeit geändert werden.

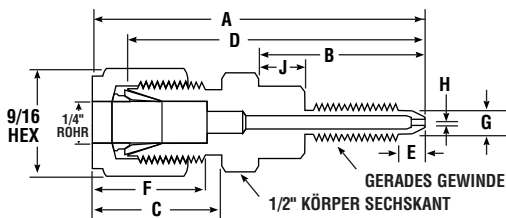
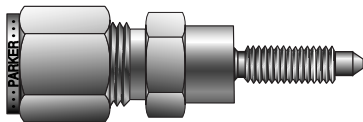

Kalibrier-Adapter für Rosemount/Foxboro DP Transmitter

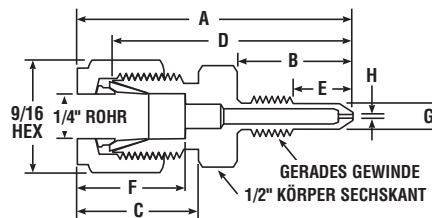
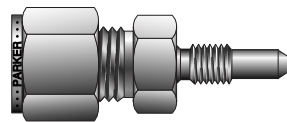

Kalibrier-Adapter für Honeywell DP Transmitter

37° Flare (AN)/A-LOK® Adapter

X6TU 37° Flare (AN) innen mit A-LOK® Stutzen Für zölliges Rohr

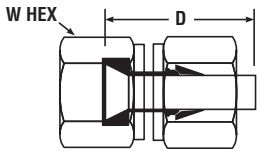
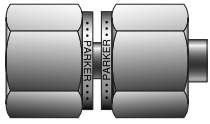

PARKER ARTIKEL-NR.	ZOLL		
	ROHR A. D.	D	W HEX
2X6TU2	1/8	.88	3/8
4X6TU4	1/4	.96	9/16
6X6TU6	3/8	1.07	11/16
8X6TU8	1/2	1.37	7/8
12X6TU12	3/4	1.49	1-1/4
16X6TU16	1	1.80	1-1/2

Abmessungen sind zur Information und können jederzeit geändert werden

XASC 37° Flare außen mit A-LOK® Für zölliges Rohr

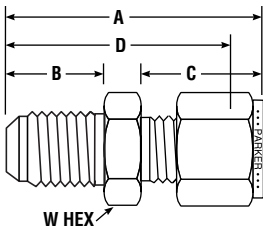
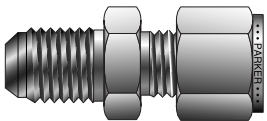

PARKER ARTIKEL-NR.	ZOLL						
	FLARE ENDE	ROHR A. D.	A	B	C	D	W HEX
2XASC1	1/8	1/16	1.07	.45	.43	.92	7/16
2XASC2	1/8	1/8	1.28	.45	.60	1.02	7/16
4XASC2	1/4	1/8	1.39	.55	.60	1.13	1/2
3XASC3	3/16	3/16	1.32	.48	.64	1.06	7/16
4XASC4	1/4	1/4	1.48	.55	.70	1.19	1/2
5XASC5	5/16	5/16	1.52	.55	.73	1.22	9/16
4XASC6	1/4	3/8	1.56	.55	.76	1.27	5/8
6XASC6	3/8	3/8	1.56	.56	.76	1.27	5/8
8XASC8	1/2	1/2	1.81	.66	.87	1.41	13/16
10XASC10	5/8	5/8	1.93	.76	.87	1.53	15/16
12XASC12	3/4	3/4	2.11	.86	.87	1.70	1-1/8
16XASC16	1	1	2.43	.91	1.05	1.94	1-3/8

ANMERKUNG: Abmessungen A und C bei fingerfestem Anzug.

Abmessungen sind zur Information und können jederzeit geändert werden.

XABC 37° Flare mit A-LOK® Schottverschraubung Für zölliges Rohr

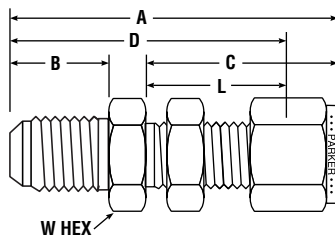
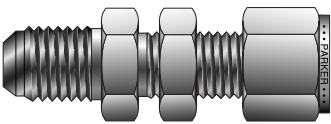

PARKER ARTIKEL-NR.	ZOLL							
	FLARE ENDE	ROHR A. D.	A	D	C	L	B	W HEX
2XABC2	1/8	1/8	1.91	1.65	1.23	.97	.45	1/2
4XABC2	1/4	1/8	2.04	1.78	1.23	.97	.55	5/8
3XABC3	3/16	3/16	1.98	1.71	1.26	1.00	.48	9/16
4XABC4	1/4	1/4	2.12	1.83	1.31	1.02	.55	5/8
5XABC5	5/16	5/16	2.21	1.92	1.41	1.12	.55	11/16
4XABC6	1/4	3/8	2.25	1.96	1.44	1.15	.55	3/4
6XABC6	3/8	3/8	2.25	1.96	1.44	1.15	.56	3/4
8XABC8	1/2	1/2	2.59	2.19	1.65	1.25	.66	15/16
10XABC10	5/8	5/8	2.74	2.34	1.68	1.28	.76	1-1/16
12XABC12	3/4	3/4	3.11	2.71	1.87	1.47	.86	1-3/16
16XABC16	1	1	3.65	3.16	2.27	1.78	.91	1-9/16

ANMERKUNG: Abmessungen A und C bei fingerfestem Anzug.

Für Lochbohrung und maximale Wand-Stärke siehe Seite 28, Abschnitt BC.

Abmessungen sind zur Information und können jederzeit geändert werden.

A-LOK® mit O-Ring gedichtetem Parallelgewinde

Einführung

Anleitung zur Installation von zylindrischen BSPB und SAE Gewinden mit O-Ring und Unterlegscheibe

1. Fetten Sie den O-Ring mit einem systemkompatiblen Schmiermittel ein.
2. Schrauben Sie die Verschraubung in das Innengewinde, bis die Unterlegscheibe die Oberfläche berührt.
3. Positionieren Sie die Verschraubung, in dem Sie sie *nicht mehr als eine Umdrehung* zurückdrehen.
4. Halten Sie die Verschraubung in Position und ziehen Sie die Kontermutter an, bis die Dichtscheibe die Oberfläche des Anschlusses berührt (s. Übersicht zu Drehmoment).

ANMERKUNG: WLN Kontermuttern können separat nach Größe und Artikel-Nummer bestellt werden. Siehe Seite 73.

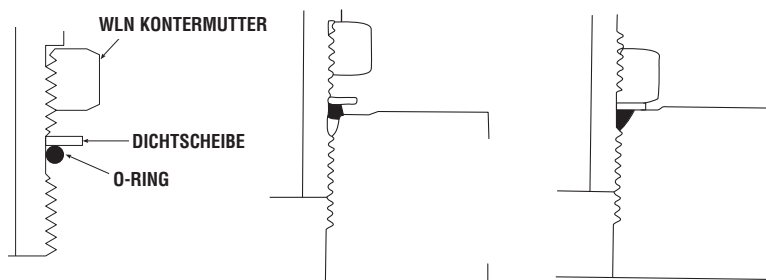

GRÖßE	Gerader Anschluß	Einstellbarer Anschluß
	Drehmoment (Nm)	Torque (Nm)
4	28 ± 1	23 ± 1
6	71 ± 3	45 ± 1
8	130 ± 6	72 ± 1
10	175 ± 6	127 ± 6
12	232 ± 6	164 ± 6
16	339 ± 6	243 ± 6
20	384 ± 12	316 ± 12
24	508 ± 12	390 ± 12

ANMERKUNG

- Falls notwendig Verschraubungskörper bei Anzug der Kontermutter gegenhalten.
- Die Werte in der Tabelle gelten für Montagen mit gefettetem Klemmring.
- Benutzen Sie die oberen Grenzen der Drehmoment-Angaben für Edelstahl-Verschraubungen.

Anleitung zur Installation von zylindrischen Gewinden mit gekammertem O-Ring

Der O-Ring benötigt eine ebene, glatte Dichtfläche. Diese Oberfläche muß senkrecht zur Gewindeachse liegen.

1. Schrauben Sie die O-Ring Verschraubung fingerfest in das Innengewinde.
2. Die Verformung des O-Rings ist während der letzten 1/4" Umdrehung zu fühlen.
3. Ziehen Sie die Verschraubung leicht mit einem Schlüssel nach.

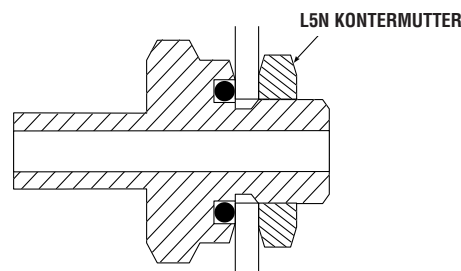

Anwendungsbeispiel

Die Verschraubung kann auch an Tanks und Gefäßen mit dünner Wandstärke als Schott-Verschraubung benutzt werden, wodurch Schweißen, Löten und das Schneiden von Gewinden vermieden werden kann (s. Zeichnung).

Anmerkung

O-Ringe sind standardmäßig aus Buna-N. Für andere O-Ringe wird das Material am Ende der Artikel-Nummer angefügt.

L5N Kontermuttern können separat nach Größe und Artikel-Nummer bestellt werden. Siehe Seite 73.

ANSCHLUß-GRÖßE	LÄNGE DES GERADEN GEWINDES	L5N KONTERMUTTER-STÄRKE	MAXIMALE TANK-WANDSTÄRKE
2	.297	.219	.078 = 5/64
3	.297	.219	.078 = 5/64
4	.360	.250	.109 = 7/65
5	.360	.250	.109 = 7/64
6	.391	.265	.125 = 1/8
8	.438	.312	.125 = 1/8
10	.500	.360	.140 = 9/64
12	.594	.406	.188 = 3/16
14	.594	.406	.188 = 3/16
16	.594	.406	.188 = 3/16

Mit SAE/MS Gewinden eingesetzte O-Ringe sind standardmäßig aus Buna-N. Andere O-Ring Materialien sind auf Anfrage erhältlich. Fetten Sie den O-Ring mit einem Schmiermittel, die mit dem Medium, der Umgebung und dem O-Ring Material kompatibel ist.

A-LOK® mit O-Ring gedichtetem Parallelgewinde

M1SC SAE Einschrauber Für zölliges Rohr

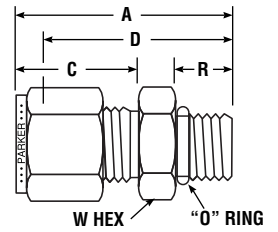
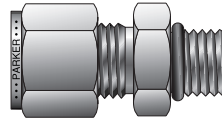

PARKER ARTIKEL-NR.	ZOLL							O-RING KENN- NR.
	ROHR A.D.	SAE GEWINDE- ABMESUNG	A	C	D	R	W HEX	
1M1SC2	1/16	5/16-24	.92	.43	.77	.30	7/16	3-902
2M1SC2	1/8	5/16-24	1.18	.60	.92	.30	7/16	3-902
2M1SC6	1/8	9/16-18	1.35	.60	1.06	.39	11/16	3-906
3M1SC3	3/16	3/8-24	1.20	.64	.94	.30	1/2	3-903
4M1SC4	1/4	7/16-20	1.34	.70	1.05	.36	9/16	3-904
4M1SC6	1/4	9/16-18	1.40	.70	1.11	.39	11/16	3-906
4M1SC8	1/4	3/4-16	1.48	.70	1.19	.44	7/8	3-908
4M1SC10	1/4	7/8-14	1.60	.70	1.31	.50	1	3-910
5M1SC5	5/16	1/2-20	1.37	.73	1.08	.36	5/8	3-905
6M1SC4	3/8	7/16-20	1.40	.76	1.11	.36	5/8	3-904
6M1SC6	3/8	9/16-18	1.46	.76	1.17	.39	11/16	3-906
6M1SC8	3/8	3/4-16	1.54	.76	1.25	.44	7/8	3-908
6M1SC10	3/8	7/8-14	1.67	.76	1.38	.50	1.00	3-910
8M1SC6	1/2	9/16-18	1.54	.87	1.14	.39	7/8	3-906
8M1SC8	1/2	3/4-16	1.65	.87	1.25	.44	7/8	3-908
8M1SC12	1/2	1-1/16-12	1.93	.87	1.53	.59	1-1/4	3-912
10M1SC10	5/8	7/8-14	1.78	.87	1.38	.50	1	3-910
12M1SC10	3/4	7/8-14	1.68	.87	1.28	.50	1-1/8	3-910
12M1SC12	3/4	1-1/16-12	1.93	.87	1.53	.59	1-1/4	3-912
14M1SC14	7/8	1-3/16-12	1.93	.87	1.53	.59	1-3/8	3-914
16M1SC12	1	1-1/16-12	2.12	1.05	1.63	.59	1-3/8	3-912
16M1SC16	1	1-5/16-12	2.15	1.04	1.66	.59	1-1/2	3-916
20M1SC20	1-1/4	1-5/8-12	2.59	1.52	1.82	.59	1-7/8	3-920
24M1SC24	1-1/2	1-7/8-12	3.05	1.77	1.99	.59	2-1/8	3-924
32M1SC32	2	2-1/2-12	4.00	2.47	2.53	.59	2-3/4	3-932

ANMERKUNG: Abmessungen A und C bei fingerfestem Anzug.
Für Einsatz mit SAE J.1926/1 Anschluß; kann auch mit MS-16142 Anschluß eingesetzt werden.
Abmessungen sind zur Information und können jederzeit geändert werden.

A-LOK® mit O-Ring gedichtetem Parallelgewinde

M5SEL SAE Einschraubwinkel Für zölliges Rohr

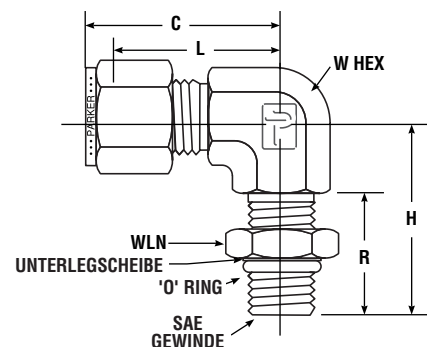
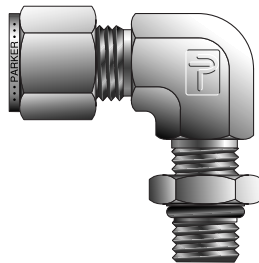

PARKER ARTIKEL-NR.	ZOLL							O-RING KENN-NR.
	ROHR A. D.	SAE GEWINDE ABMESSUNG	C	H	L	R	W HEX	
4M5SEL4	1/4	7/16-20	1.12	1.13	.83	.83	1/2	3-904
6M5SEL6	3/8	9/16-18	1.26	1.27	.97	.84	9/16	3-906
8M5SEL8	1/2	3/4-16	1.48	1.48	1.08	.97	3/4	3-908
12M5SEL12	3/4	1-1/16-12	1.63	1.92	1.23	1.28	1-1/16	3-912
16M5SEL16	1	1-5/16-12	1.87	2.11	1.38	1.28	1-5/16	3-916
24M5SEL24	1-1/2	1-7/8-12		2.33	2.00	1.16	1-7/8	3-924

ANMERKUNG: Abmessung C bei fingerfestem Anzug.

Abmessungen sind zur Information und können jederzeit geändert werden.

MSEL (R) BSPP Einschraubwinkel Für zölliges Rohr

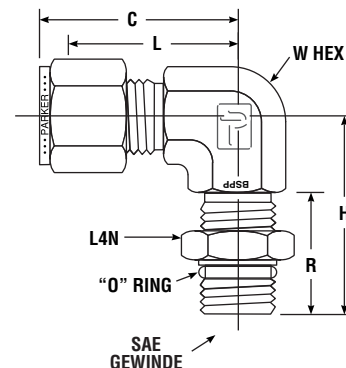
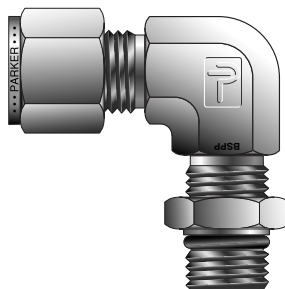

PARKER ARTIKEL-NR.	ZOLL						
	ROHR A. D.	BSPP GEWINDE	C	H	L	R	W HEX
4MSEL2R	1/4	1/8-28	1.14	1.25	.85	.81	9/16
4MSEL4R	1/4	1/4-19	1.31	1.27	.85	.83	9/16
6MSEL4R	3/8	1/4-19	1.31	1.27	1.02	.83	9/16
6MSEL6R	3/8	3/8-19	1.50	1.46	1.02	.83	3/4
8MSEL4R	1/2	1/4-19	1.50	1.38	1.10	.83	7/8
8MSEL6R	1/2	3/8-19	1.48	1.46	1.10	.85	7/8
8MSEL8R	1/2	1/2-14	1.50	1.70	1.10	1.09	7/8
10MSEL8R	5/8	1/2-14	1.50	1.81	1.10	1.09	1-1/16
12MSEL8R	3/4	1/2-14	1.57	1.81	1.17	1.09	1-1/16
12MSEL12R	3/4	3/4-14	1.57	1.92	1.17	1.20	1-1/16
16MSEL12R	1	3/4-14	1.94	2.11	1.45	1.20	1-5/16
16MSEL16R	1	1-11	1.94	2.11	1.45	1.20	1-5/16

ANMERKUNG: Abmessung C bei fingerfestem Anzug.

Für Verbindungen von zölligem Rohr auf zylindrisches ISO Innengewinde.

Abmessungen sind zur Information und können jederzeit geändert werden.

A-LOK® mit O-Ring gedichtetem Parallelgewinde

M5RT SAE Einschraub-T-Stück Für zölliges Rohr

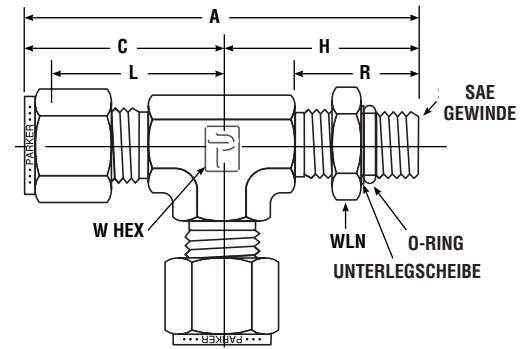
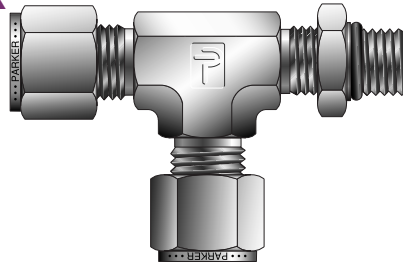

PARKER ARTIKEL-NR.	ZOLL								EINHEITLICHE O-RING NR.
	ROHR A.D.	SAE GEWINDE- ABMESSUNG	A	C	H	L	R	W HEX	
4M5RT4	1/4	7/16-20	2.25	1.12	1.13	.83	.83	7/16	3-904
6M5RT6	3/8	9/16-18	2.53	1.26	1.27	.97	.84	9/16	3-906
8M5RT8	1/2	3/4-16	3.59	1.48	1.48	1.08	.97	3/4	3-908
12M5RT12	3/4	1-1/16-12	3.55	1.63	1.92	1.23	1.28	1-1/16	3-912
16M5RT16	1	1-5/16-12	3.98	1.87	2.11	1.38	1.28	1-5/16	3-916

ANMERKUNG: Abmessungen A und C bei fingerfestem Anzug.

Abmessungen sind zur Information und können jederzeit geändert werden.

MRT (R) BSPP Einschraub-T-Stück Für zölliges Rohr

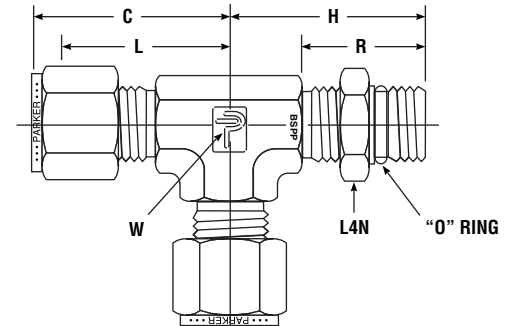
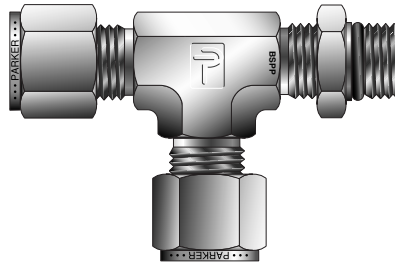

PARKER ARTIKEL-NR.	ZOLL						
	ROHR A.D.	BSPP GEWINDE	C	H	L	R	W HEX
4MRT2R	1/4	1/8-28	1.14	1.25	.85	.81	9/16
4MRT4R	1/4	1/4-19	1.14	1.28	.85	.83	9/16
6MRT6R	3/8	1/4-19	1.31	1.27	1.02	.83	9/16
8MRT8R	1/2	3/8-19	1.50	1.36	1.10	.85	7/8
8MRT8R	1/2	1/2-14	1.50	1.71	1.10	1.09	7/8
10MRT8R	5/8	1/2-14	1.50	1.81	1.10	1.09	1-1/16
12MRT8R	3/4	1/2-14	1.567	1.81	1.17	1.09	1-1/16
12MRT12R	3/4	3/4-14	1.57	1.92	1.17	1.20	1-1/16
16MRT16R	1	1-11	1.94	2.11	1.45	1.20	1-5/16

ANMERKUNG: Abmessung C bei fingerfestem Anzug.

Abmessungen sind zur Information und können jederzeit geändert werden.

A-LOK® mit O-Ring gedichtetem Parallelgewinde

M5BT SAE Einschraub-T-Stück Für zölliges Rohr

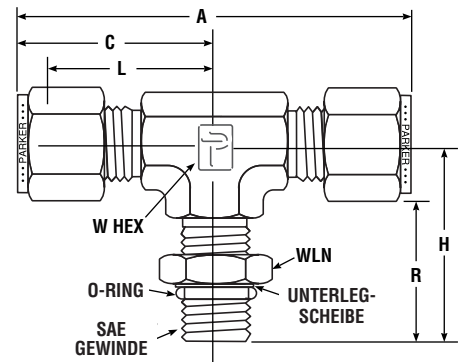
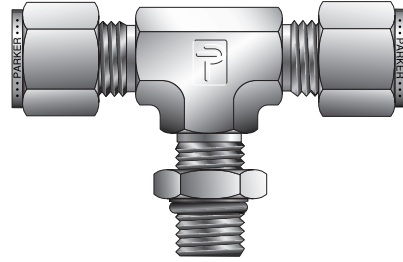

PARKER ARTIKEL-NR.	ZOLL								EINHEITLICHE O-RING NR.
	ROHR A.D.	SAE GEWINDE- ABMESSUNG	A	C	H	L	R	W HEX	
4M5BT4	1/4	7/16-20	2.24	1.12	1.13	.83	.83	7/16	3-904
6M5BT6	3/8	9/16-18	2.52	1.26	1.27	.97	.84	9/16	3-906
8M5BT8	1/2	3/4-16	2.96	1.48	1.48	1.08	.97	3/4	3-908
12M5BT12	3/4	1-1/16-12	3.26	1.63	1.92	1.23	1.28	1-1/16	3-912
16M5BT16	1	1-5/16-12	3.74	1.87	2.11	1.38	1.28	1-5/16	3-916

ANMERKUNG: Abmessungen A und C bei fingerfestem Anzug.
Abmessungen sind zur Information und können jederzeit geändert werden.

MBT (R) BSPP Einschraub-T Für zölliges Rohr

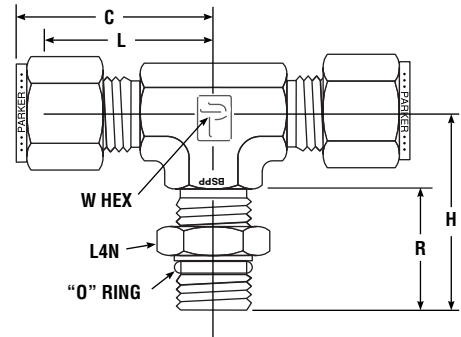
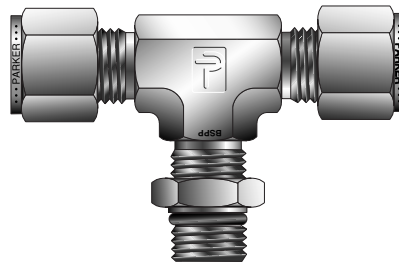

PARKER ARTIKEL-NR.	ZOLL						
	ROHR A.D.	BSPP GEWINDE	C	H	L	R	W HEX
4MBT2R	1/4	1/8-28	1.14	1.25	.85	.81	9/16
4MBT4R	1/4	1/4-19	1.14	1.27	.85	.83	9/16
6MBT4R	3/8	1/4-19	1.31	1.27	1.02	.83	9/16
8MBT6R	1/2	3/8-19	1.50	1.36	1.10	.85	7/8
8MBT8R	1/2	1/2-14	1.50	1.71	1.10	1.09	7/8
10MBT8R	5/8	1/2-14	1.50	1.81	1.10	1.09	1-1/16
12MBT8R	3/4	1/2-14	1.57	1.81	1.17	1.09	1-1/16
12MBT12R	3/4	3/4-14	1.57	1.92	1.17	1.20	1-1/16
16MBT16R	1	1-11	1.94	2.11	1.45	1.20	1-5/16

ANMERKUNG: Abmessung C bei fingerfestem Anzug.
Für Verbindungen von zölligem Rohr auf zylindrisches ISO Innengewinde.
Abmessungen sind zur Information und können jederzeit geändert werden.

A-LOK® mit O-Ring gedichtetem Parallelgewinde

ZH3LA SAE/MS Einschrauber, lang Für zölliges Rohr

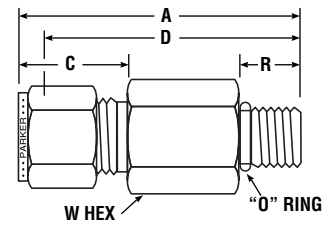
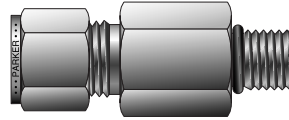

PARKER ARTIKEL-NR.	ZOLL								O-RING KENN-NR.
	T ROHR A.D.	SAE/MS GEWINDE- ABMESSUNG	A	R	C	D	E MIND.- ÖFFNUNG	W HEX	
4-4 ZH3LA	1/4	7/16-20	2.26	.36	.70	1.97	.19	9/16	-904
6-6 ZH3LA	3/8	9/16-18	2.48	.39	.76	2.19	.28	11/16	-906
8-8 ZH3LA	1/2	3/4-16	3.01	.44	.86	2.58	.41	7/8	-908
12-12 ZH3LA	3/4	1-1/16-12	3.88	.59	.86	3.48	.62	1-1/4	-912
16-16 ZH3LA	1	1-5/16-12	4.34	.59	1.04	3.86	.88	1-1/2	-916

ANMERKUNG: Abmessungen A und C bei fingerfestem Anzug.
Abmessungen sind zur Information und können jederzeit geändert werden.

M5VEL SAE/MS Einschraub-Winkel, 45° Für zölliges Rohr

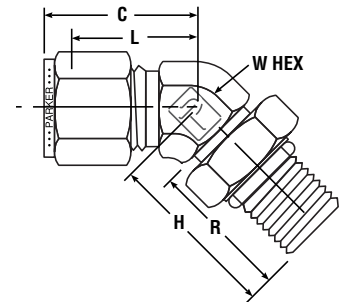
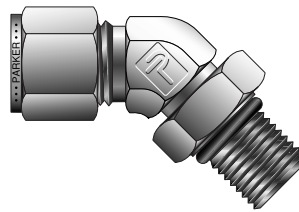

PARKER ARTIKEL-NR.	ZOLL							O-RING KENN-NR.
	ROHR A.D.	SAE/MS GEWINDE- ABMESSUNG	C	H	L	R	W HEX	
4M5VEL4	1/4	7/16-20	.93	1.02	.65	.75	7/16	3-904
6M5VEL6	3/8	9/16-18	1.01	1.27	.72	.77	9/16	3-906
8M5VEL8	1/2	3/4-16	1.15	1.48	.75	.88	3/4	3-908
12M5VEL12	3/4	1-1/16-12	1.63	1.92	1.23	1.16	1-1/16	3-912
16M5VEL16	1	1-5/16-12	1.87	2.11	1.39	1.16	1-5/16	3-916

ANMERKUNG: Abmessung C bei fingerfestem Anzug.
Verwendbar für SAE J1926 und MS16142 Gewinde.
Abmessungen sind zur Information und können jederzeit geändert werden.

A-LOK® mit O-Ring gedichtetem Parallelgewinde

M2SC
Einschrauber mit
gekammertem O-Ring
(US Standard)
Für zölliges Rohr

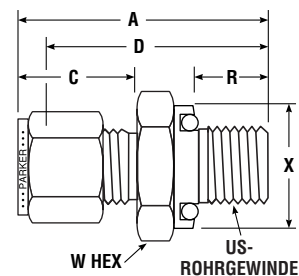
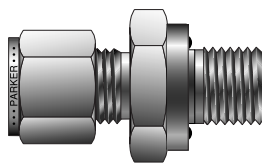

PARKER ARTIKEL-NR.	ZOLL								O-RING KENN-NR.
	ROHR A.D.	GEWINDE- ABMESSUNG	A	C	D	R	X DIA.	W HEX	
1M2SC2	1/16	5/16-24	1.06	.43	.91	.34	.55	9/16	2-011
2M2SC2	1/8	5/16-24	1.29	.60	1.03	.34	.55	9/16	2-011
3M2SC3	3/16	3/8-24	1.35	.64	1.09	.38	.62	5/8	2-012
4M2SC4	1/4	7/16-20	1.51	.70	1.22	.41	.74	3/4	2-111
5M2SC5	5/16	1/2-20	1.61	.73	1.31	.44	.86	7/8	2-112
6M2SC6	3/8	9/16-18	1.67	.76	1.38	.44	.93	15/16	2-113
8M2SC8	1/2	3/4-16	1.81	.87	1.41	.47	1.12	1-1/8	2-116
10M2SC10	5/8	7/8-14	1.90	.87	1.50	.47	1.30	1-3/8	2-212
12M2SC12	3/4	1-1/16-12	2.06	.87	1.66	.56	1.49	1-1/2	2-215
14M2SC12	7/8	1-1/16-12	2.06	.87	1.66	.56	1.49	1-1/2	2-215
16M2SC16	1	1-5/16-12	2.30	1.05	1.81	.56	1.74	1-3/4	2-219

ANMERKUNG: Abmessungen A und C bei fingerfestem Anzug.
Abmessungen sind zur Information und können jederzeit geändert werden.

M3SC
BSPP Einschrauber mit
gekammertem O-Ring
Für zölliges Rohr

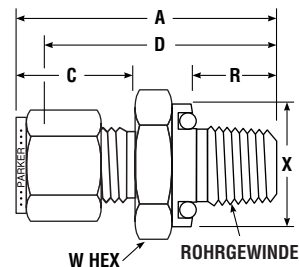
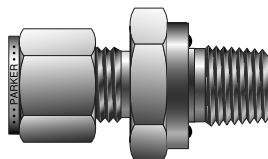

PARKER ARTIKEL-NR.	ZOLL								O-RING KENN-NR.
	ROHR A.D.	BSPP GEWINDE	A	C	D	R	X DIA.	W HEX	
1M3SC2	1/16	1/8	1.12	.43	.97	.28	.74	3/4	2-011
2M3SC2	1/8	1/8	1.29	.60	1.03	.28	.74	3/4	2-011
2M3SC4	1/8	1/4	1.43	.60	1.17	.38	.93	15/16	2-113
3M3SC2	3/16	1/8	1.32	.64	1.06	.28	.74	3/4	2-011
3M3SC4	3/16	1/4	1.46	.64	1.20	.38	.93	15/16	2-113
4M3SC2	1/4	1/8	1.38	.70	1.09	.28	.74	3/4	2-011
4M3SC4	1/4	1/4	1.51	.70	1.22	.38	.93	15/16	2-113
4M3SC6	1/4	3/8	1.57	.70	1.28	.41	1.12	1-1/8	2-116
5M3SC2	5/16	1/8	1.43	.73	1.13	.28	.74	3/4	2-011
5M3SC4	5/16	1/4	1.46	.73	1.25	.38	.93	15/16	2-113
6M3SC2	3/8	1/8	1.45	.76	1.16	.28	.74	3/4	2-011
6M3SC4	3/8	1/4	1.57	.76	1.28	.38	.93	15/16	2-113
6M3SC6	3/8	3/8	1.63	.76	1.34	.41	1.12	1-1/8	2-116
6M3SC8	3/8	1/2	1.85	.76	1.56	.53	1.30	1-3/8	2-212
8M3SC4	1/2	1/4	1.68	.87	1.28	.38	.93	15/16	2-113
8M3SC6	1/2	3/8	1.76	.87	1.36	.41	1.12	1-1/8	2-116
8M3SC8	1/2	1/2	1.98	.87	1.58	.53	1.30	1-3/8	2-212
10M3SC8	5/8	1/2	1.96	.87	1.56	.53	1.30	1-3/8	2-212
10M3SC12	5/8	3/4	2.06	.87	1.66	.56	1.49	1-1/2	2-215
12M3SC8	3/4	1/2	1.98	.87	1.58	.53	1.30	1-3/8	2-212
12M3SC12	3/4	3/4	2.06	.87	1.66	.56	1.49	1-1/2	2-215
16M3SC12	1	3/4	2.24	1.05	1.75	.56	1.49	1-1/2	2-215
16M3SC16	1	1	2.40	1.05	1.91	.66	1.74	1-3/4	2-219

ANMERKUNG: Abmessungen A und C bei fingerfestem Anzug.
Abmessungen sind zur Information und können jederzeit geändert werden.

A-LOK® mit O-Ring gedichtetem Parallelgewinde

M2TU Einschraub-Adapter mit gekammertem O-Ring (US Standard) Für zölliges Rohr

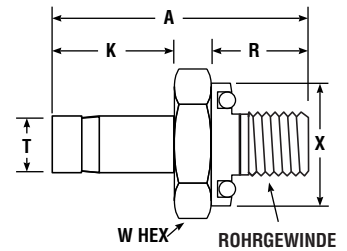
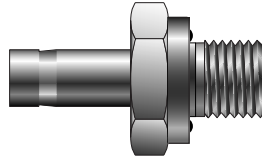

PARKER ARTIKEL-NR.	ZOLL							O-RING KENN-NR.
	T ROHR A.D.	SAE/MS GEWINDE- ABMESSUNG	A	K	R	X DIA.	W HEX	
2M2TU2	1/8	5/16-24	1.22	.53	.34	.55	9/16	2-011
3M2TU3	3/16	3/8-24	1.38	.56	.38	.62	5/8	2-012
4M2TU4	1/4	7/16-20	1.55	.63	.41	.74	3/4	2-111
5M2TU5	5/16	1/2-20	1.64	.66	.44	.86	7/8	2-112
6M2TU6	3/8	9/16-18	1.70	.69	.47	.93	15/16	2-113
8M2TU8	1/2	3/4-16	1.95	.91	.47	1.12	1-1/8	2-116
10M2TU10	5/8	7/8-14	2.12	.97	.47	1.30	1-3/8	2-212
12M2TU12	3/4	1-1/16-12	2.16	.97	.56	1.49	1-1/2	2-215
16M2TU16	1	1-5/16-12	2.47	1.22	.56	1.74	1-3/4	2-219

ANMERKUNG: Für vormontierte Muttern und Klemmringe am Rohrende ergänzen Sie die Artikel-Nummer bitte mit -Z6.

Abmessungen sind zur Information und können jederzeit geändert werden.

M3TU BSPP-Adapter mit gekammertem O-Ring (US Standard) Für zölliges Rohr

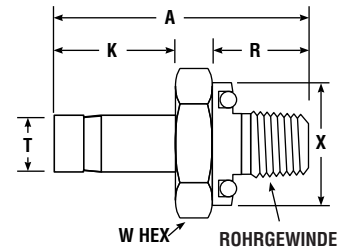
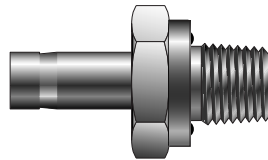

PARKER ARTIKEL-NR.	ZOLL							O-RING KENN-NR.
	T ROHR A.D.	BSPP GEWINDE	A	K	R	X DIA.	W HEX	
1M3TU2	1/16	1/8	1.03	.34	.28	.74	3/4	2-111
4M3TU2	1/4	1/8	1.31	.63	.28	.74	3/4	2-111
4M3TU4	1/4	1/4	1.44	.63	.38	.93	15/16	2-113
4M3TU6	1/4	3/8	1.50	.63	.41	1.12	1-1/8	2-116
5M3TU2	5/16	1/8	1.34	.66	.28	.74	3/4	2-111
5M3TU4	5/16	1/4	1.47	.66	.38	.93	15/16	2-113
6M3TU2	3/8	1/8	1.38	.69	.28	.74	3/4	2-111
6M3TU4	3/8	1/4	1.50	.69	.38	.93	15/16	2-113
6M3TU6	3/8	3/8	1.59	.69	.41	1.12	1-1/8	2-116
8M3TU6	1/2	3/8	1.78	.91	.41	1.12	1-1/8	2-116
10M3TU8	5/8	1/2	2.14	.97	.53	1.30	1-3/8	2-212
12M3TU12	3/4	3/4	2.16	.97	.56	1.49	1-1/2	2-215
16M3TU16	1	1	2.56	1.22	.66	1.65	1-3/4	2-219

ANMERKUNG: Für vormontierte Muttern und Klemmringe am Rohrende ergänzen Sie die Artikel-Nummer bitte mit -Z6.

Abmessungen sind zur Information und können jederzeit geändert werden.

A-LOK® mit O-Ring gedichtetem Parallelgewinde

FHOA NPT/SAE Gewindeadapter Für zölliges Rohr

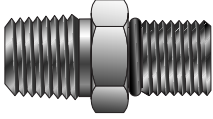

PARKER ARTIKEL-NR.	ZOLL						O-RING KENN-NR.
	T ₂ SAE GEWINDE	T ₁ NPT GEWINDE	A	R ₁	R ₂	W HEX	
4-4 FHOA	1/4-18	7/16-20	1.20	.56	.36	9/16	3-904
6-6 FHOA	3/8-18	9/16-18	1.26	.56	.39	11/16	3-906
8-8 FHOA	1/2-14	3/4-16	1.53	.75	.44	7/8	3-908
12-12 FHOA	3/4-14	1-1/16-12	1.75	.75	.59	1-1/4	3-912
16-16 FHOA	1-11-1/2	1-5/16-12	2.00	.94	.59	1-1/2	3-916

ANMERKUNG: Abmessungen A und C bei fingerfestem Anzug.
Für Einsatz mit SAE J.1926/1 Anschluß; kann auch mit MS-16142 Anschluß eingesetzt werden.

Abmessungen sind zur Information und können jederzeit geändert werden.

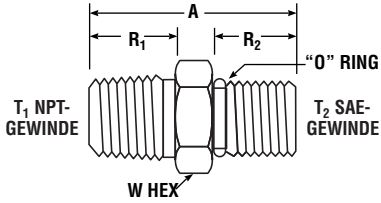

AH2LZ SAE Schotteinschrauber Für zölliges Rohr

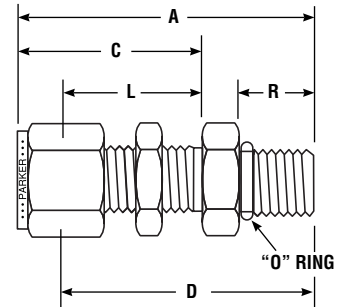
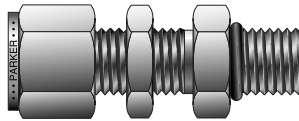

PARKER ARTIKEL-NR.	ZOLL									MAX. SCHOTT- WAND- STÄRKE
	ROHR A.D.	SAE GEWINDE	A	C	D	R	L	W HEX	LOCH- BOHRUNG	
4-6 AH2LZ	1/4	9/16-18	1.74	1.17	1.45	.39	.88	3/4	37/64	9/16
6-6 AH2LZ	3/8	9/16-18	1.81	1.24	1.52	.39	.94	3/4	37/64	9/16

ANMERKUNG: Abmessungen A und C bei fingerfestem Anzug.

Abmessungen sind zur Information und können jederzeit geändert werden.

Allgemeines zu Einsteckschweißung

Beim Schweißen einer Einsteckschweißverbindung ist es wichtig, daß sich der Einsteckbereich des Rohres in der Schweißzone befindet.

Normalerweise werden Schweiß-Vorschriften sorgfältig befolgt, um sicherzustellen, daß sich dieser Bereich in der Schweißzone befindet. Falls eine Durchschweißung nicht erzielt wird, hat die Verbindung zwei eingearbeitete Schwachpunkte, die die Belastbarkeit der Schweißnaht stark beeinträchtigen können. Wenn die Verbindung hohen Belastungen ausgesetzt wird, können diese Schwachpunkte in Rissen resultieren, die sich - abhängig von der Richtung der höchsten Belastung - durch die Schweißnaht oder das Rohr fortsetzen können.

Um beim TIG Schweißen von Edelstahl eine völlige Durchschweißung zu erzielen, wird oft zuerst eine Verbindungsnaht erzeugt, wonach eine Füllelektrode eingesetzt wird, um die gewünschte Schweißnaht fertigzustellen.

Schweißvorbereitung

Die Vorschriften für das Schweißen von Einsteckschweißverbindungen besagen, daß das Rohr bis zum Anschlag in den Schweißkörper eingeführt wird, um dann ungefähr 1/16 Zoll (1,6 mm) aus dem Rohr gezogen und geschweißt zu werden.

Falls das Rohr nicht aus dem Schweiß-Körper zurückgezogen wird, sondern voll eingesteckt verschweißt wird, kann das Zusammenziehen von Schweißnaht und Schweißkörper eine statische Belastung der Schweißnaht erzeugen. Durch thermische Wechselbeanspruchung der Verbindung und die unterschiedlichen Ausdehnungsraten von Schweißkörper und Rohrde wird die Schweißnaht zusätzlich dynamisch beansprucht.

Heften

Falls die Schweißnaht vor dem Schweißen geheftet werden soll, wird empfohlen, die Größe der Heftnaht auf ein Minimum zu begrenzen.

Zu stark ausgeprägte Heftung kann eine Unterbrechung der Fertignah bewirken oder zu nicht vollständigem Durchschweißen führen und so einen Schwachpunkt erzeugen.

Formiergas

Formiergas ist ein inertes Gas, mit dem die Verbindung während des Schweißens von innen gespült wird. Es dient dem gleichen Zweck wie das Schutzgas, das beim TIG und MIG Schweißen eingesetzt wird. Während das Gas den Sauerstoffgehalt so niedrig wie möglich hält, dient es außerdem der Kontrolle der Verbrennung von Verunreinigungen, die die Schweißqualität beeinträchtigen kann.

Wenn kein Formiergas eingesetzt wird und fast 100 % Schweiß-Durchdringung erzielt wird, entstehen für gewöhnlich Poren auf der inneren Rohr-Oberfläche. Dies führt zu Ablagerungen, die sich zu einem späteren Zeitpunkt lösen können. Deshalb ist der Gebrauch eines Formiergases vorgeschrieben, wenn die Rohr-Wandstärke 1,3 m oder geringer ist bzw. die Möglichkeit besteht, daß die Schweißung durchbrennt.

In den meisten Fällen ist das Formiergas Argon oder Helium und mit dem System durch einen Druckminderer verbunden. Die Durchfluß-Raten sollten hoch genug sein, um das System zu spülen. Schweißungen sollten nacheinander vom Gaseinlaß wegführend ausgeführt werden.

Das gesamte System sollte gespült werden, um sicherzustellen, daß keine Öffnungen vorhanden sind, die zum Eindringen von Luft in das System führen könnten.

Der Einsatz eines Formiergases, wenn auch nicht immer

vorgeschrieben, führt zu einer besseren Schweißnaht, weil die Verbrennung von verunreinigten Nebenprodukten vermieden wird und weil die Schweißnähte in einer geschützten Atmosphäre erzeugt und gekühlt werden, was interne Ablagerungen und Porenbildung ausschließt.

Schweiß-Verfahren Edelstahl Serie 300

Kann im TIG, MIG oder Stab-Elektroden-Verfahren geschweißt werden.

TIG Schweißen wird als bestes Verfahren für Weld-Lok Systeme empfohlen, weil es eine bessere Kontrolle von Hitzedurchdringung und Ablagerung des Schweißmaterials durch den Bediener erlaubt.

Das Stabelektroden-Verfahren wird wegen der Wahrscheinlichkeit von übermäßigem Durchbrennen und nicht ausreichender Wurzel-Durchdringung in vielen Fällen nicht empfohlen. Bei allen Anwendungen des Elektroden-Verfahrens wird der Einsatz eines Formiergases empfohlen.

MIG Schweißen besitzt die gleichen Eigenschaften wie das Stabelektroden-Schweißen, allerdings mit schnellerer Ablagerung des Schweißmaterials. Da dieses Verfahren "heißer" als das Elektroden-Verfahren ist, ist der Einsatz eines Formiergases zwingend vorgeschrieben.

Es sollte beachtet werden, daß beim Schweißen der relativ kleinen Verschraubungs-Größen in der Weld-Lok Serie Schnelligkeit der Nahtfüllung kein Faktor ist und das MIG Verfahren deshalb im Allgemeinen nicht eingesetzt wird.

C1018 Stahl-Verschraubungen

Kann mit TIG, MIG, Stabelektroden- und Sauerstoff-Acetylen-Verfahren geschweißt werden. Da die Bildung von Ablagerungen ein Problem bleibt, wird der Einsatz eines Formiergases immer noch empfohlen.

Karbid-Niederschlag

Wenn nicht stabilisierte Edelstähle während des Schweißens auf 420° C bis 815° C erhitzt werden, verbinden sich die Chromanteile im Stahl mit dem Kohlenstoff und bilden Chrom-Karbide, die sich für gewöhnlich entlang der Korngrenzen des Metalls bilden (Karbid-Niederschlag). Dies verringert den Anteil des gelösten Chrom-Gehalts an den Korngrenzen und so deren Korrosionsbeständigkeit. Karbid-Niederschlag wird reduziert, indem man den Kohlenstoff-Gehalt des Materials auf einen sehr niedrigen Wert hält. Dies begrenzt die Menge des Kohlenstoffs, der sich mit den Chromanteilen verbinden kann. Edelstahl der "L" Serie (besonders niedriger Kohlenstoffgehalt) werden oft zu diesem Zweck eingesetzt, aber ihr Einsatz verringert die Festigkeit des Systems um ca. 15%. Parker Weld-Lok Verschraubungen werden aus einer ausgewählten 316 Serie gefertigt, deren Kohlenstoff-Gehalt im Bereich von 0,04 und 0,07 % liegt. Dies führt zu einer verschweißten Verbindung mit guter Korrosionsbeständigkeit und hoher Festigkeit.

Alle Parker Weld-Lok Verschraubungen aus Edelstahl bestehen die Prüfungen auf Neigung zu Korngrenzenkorrosion gemäß ASTM-A-262.

Lichtbogen-Polarität

Beim Verschweißen von Weld-Lok Verschraubungen werden die besten Resultate beim Einsatz der folgenden Polaritäten erzielt:

TIG - Direkter Stromfluß, gerade Polarität

MIG - Direkter Stromfluß, umgekehrte Polarität

Stabelektroden - Polarität hängt vom eingesetzten Stab ab

Weitere Informationen zu Parker Schweiß-Fittings erhalten Sie in Katalog CAT4280 (Parker Schweiß-Fittings) oder durch unsere Verkaufsabteilung.

A-LOK® mit Schweißanschluß

ZELW Einsteckschweiß-Winkel Für zölliges Rohr

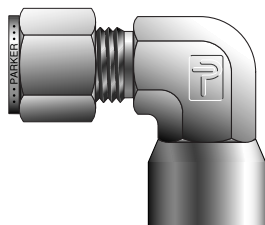

PARKER ARTIKEL-NR.	ZOLL						
	ROHR A.D.	C	L	H	P*	X	W HEX
2-2 ZELW	1/8	.92	.66	.63	.16	.38	5/16
3-3 ZELW	3/16	.98	.72	.69	.20	.44	7/16
4-4 ZELW	1/4	1.07	.78	.78	.25	.50	9/16
6-6 ZELW	3/8	1.26	.97	.91	.34	.63	3/4
8-8 ZELW	1/2	1.37	.97	1.03	.41	.76	3/4
10-10 ZELW	5/8	1.56	1.16	1.16	.49	.94	1-1/16
12-12 ZELW	3/4	1.56	1.16	1.31	.50	1.09	1-1/16
16-16 ZELW	1	1.94	1.45	1.47	.56	1.38	1-5/16

ANMERKUNG: Abmessung C bei fingerfestem Anzug.

Abmessungen sind zur Information und können jederzeit geändert werden.

*Einstecktiefe

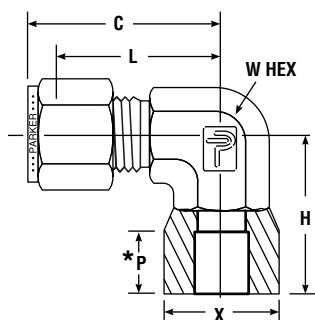

ZELW2 Anschweißwinkel Für zölliges Rohr

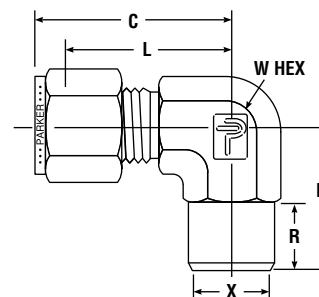
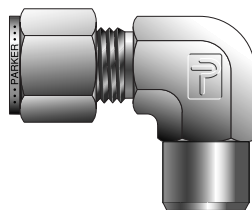

PARKER ARTIKEL-NR.	ZOLL							
	ROHR A.D.	ROHR- GRÖßESCHWEIß- ENDE	C	H	L	R	X A.D. SCHWEIß- KANTE	W HEX
2-1/8 ZELW2	1/8	1/8	.92	.72	.66	.34	.405	7/16
3-1/8 ZELW2	3/16	1/8	1.01	.74	.74	.38	.405	1/2
4-1/8 ZELW2	1/4	1/8	1.06	.74	.77	.38	.405	1/2
4-1/4 ZELW2	1/4	1/4	1.07	.94	.78	.56	.540	9/16
6-1/4 ZELW2	3/8	1/4	1.20	1.01	.91	.56	.540	5/8
8-3/8 ZELW2	1/2	3/8	1.37	1.13	.97	.56	.675	3/4
8-1/2 ZELW2	1/2	1/2	1.43	1.31	1.03	.75	.840	7/8
10-1/2 ZELW2	5/8	1/2	1.43	1.31	1.03	.75	.840	7/8
12-3/4 ZELW2	3/4	3/4	1.56	1.50	1.16	.75	1.050	1-1/16
16-3/4 ZELW2	1	3/4	1.94	1.65	1.45	.75	1.050	1-3/8
16-1 ZELW2	1	1	1.94	1.84	1.45	.94	1.315	1-3/8

ANMERKUNG: Abmessung C bei fingerfestem Anzug.

Schweißende entspricht Schedule 80 außer anders angegeben.

Abmessungen sind zur Information und können jederzeit geändert werden.

ZHLW Einsteckschweiß- verschraubung, gerade Für zölliges Rohr

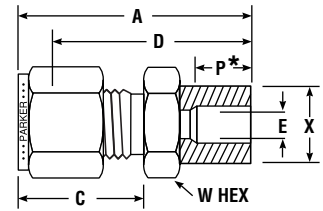
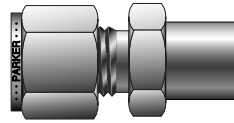

PARKER ARTIKEL-NR.	ZOLL							
	ROHR A. D.	A	C	D	P*	X	E BOHRUNG	W HEX
2-2 ZHLW	1/8	1.14	.60	.88	.16	.38	.093	7/16
3-3 ZHLW	3/16	1.17	.64	.91	.20	.42	.125	7/16
4-4 ZHLW	1/4	1.32	.70	1.03	.25	.48	.187	1/2
6-6 ZHLW	3/8	1.48	.76	1.19	.34	.61	.281	5/8
8-8 ZHLW	1/2	1.62	.87	1.22	.41	.79	.406	13/16
10-10 ZHLW	5/8	1.65	.87	1.25	.47	.92	.500	15/16
12-12 ZHLW	3/4	1.71	.87	1.31	.50	1.11	.625	1-1/8
16-16 ZHLW	1	2.08	1.05	1.59	.56	1.36	.875	1-3/8

ANMERKUNG: Abmessungen A und C bei fingerfestem Anzug.

Abmessungen sind zur Information und können jederzeit geändert werden.

*Einstecktiefe

ZHLW2 Einschweiß-Stutzen Für zölliges Rohr

- Für A-LOK® auf Einschweiß-Ende

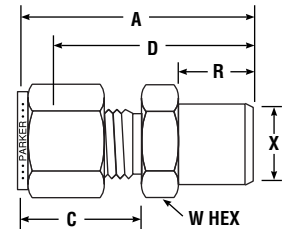
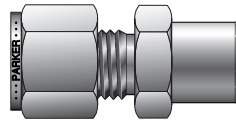

PARKER ARTIKEL-NR.	ZOLL							
	ROHR A. D.	ROHR- GRÖÖE SCHWEIÖ- ENDE	A	C	D	R	X A. D. SCHWEIÖ- KANTE	W HEX
2-1/8 ZHLW2	1/8	1/8	1.20	.60	.94	.38	.405	7/16
3-1/8 ZHLW2	3/16	1/8	1.24	.64	.97	.38	.405	7/16
4-1/8 ZHLW2	1/4	1/8	1.29	.70	1.00	.38	.405	1/2
4-1/4 ZHLW2	1/4	1/4	1.49	.70	1.20	.56	.540	9/16
5-1/8 ZHLW2	5/16	1/8	1.48	.73	1.22	.38	.405	1/2
5-1/4-ZHLW2	5/16	1/4	1.49	.73	1.23	.56	.540	9/16
6-1/4 ZHLW2	3/8	1/4	1.57	.76	1.28	.56	.540	5/8
6-3/8 ZHLW2	3/8	3/8	1.60	.76	1.31	.56	.675	3/4
6-1/2 ZHLW2	3/8	1/2	1.82	.76	1.53	.75	.840	7/8
6-3/4 ZHLW2	3/8	3/4	1.88	.76	1.59	.75	1.050	1-1/8
8-3/8 ZHLW2	1/2	3/8	1.71	.87	1.31	.56	.675	13/16
8-1/2 ZHLW2	1/2	1/2	1.93	.87	1.53	.75	.840	7/8
8-3/4 ZHLW2	1/2	3/4	1.99	.87	1.59	.75	1.050	1-1/8
10-1/2 ZHLW2	5/8	1/2	1.93	.87	1.53	.75	.840	15/16
12-3/4 ZHLW2	3/4	3/4	1.99	.87	1.59	.75	1.050	1-1/8
16-1 ZHLW2	1	1	2.46	1.05	1.97	.94	1.310	1-3/8

ANMERKUNG: Abmessung C bei fingerfestem Anzug.

Schweißende entspricht Schedule 80 außer anders angegeben.

Abmessungen sind zur Information und können jederzeit geändert werden.

A-LOK® mit Schweißanschluß

ZHLW2 Anschweiß- verschraubung, gerade Für metrisches Rohr

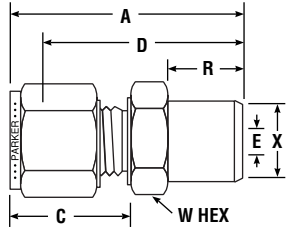
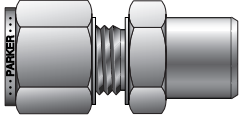

PARKER ARTIKEL-NR.	ZOLL								
	ROHR A.D.	ROHR-GRÖßE SCHWEIß- ENDE	A	C	D	R	X	E BOHRUNG	W HEX
ZHLW2 3-1/8	3	1/8	29,7	15,3	23,1	9,7	10,3	2,4*	12,0
ZHLW2 4-1/8	4	1/8	30,7	16,1	24,1	9,7	10,3	2,4*	12,0
ZHLW2 6-1/8	6	1/8	32,9	17,7	25,4	9,7	10,3	4,8	14,0
ZHLW2 6-1/4	6	1/4	37,7	17,7	30,2	14,2	13,7	4,8*	14,0
ZHLW2 8-1/8	8	1/8	34,2	18,6	26,7	9,7	10,3	5,1	15,0
ZHLW2 8-1/4	8	1/4	38,7	18,6	31,2	14,2	13,7	6,4	15,0
ZHLW2 8-1/2	8	1/2	44,8	18,6	37,3	19,1	21,3	6,4*	22,0
ZHLW2 10-1/4	10	1/4	40,9	19,5	33,3	14,2	13,7	7,1	18,0
ZHLW2 10-3/8	10	3/8	40,1	19,5	32,5	14,2	17,2	7,9*	18,0
ZHLW2 10-1/2	10	1/2	45,7	19,5	38,1	19,1	21,3	7,9*	22,0
ZHLW2 12-1/4	12	1/4	43,4	22,0	33,3	14,2	13,7	7,1	22,0
ZHLW2 12-3/8	12	3/8	43,4	22,0	33,3	14,2	17,2	9,5	22,0
ZHLW2 12-1/2	12	1/2	48,2	22,0	38,1	19,1	21,3	9,5*	22,0
ZHLW2 15-1/2		1/2	48,2	22,0	38,9	19,1	21,3	9,5*	24,0
ZHLW2 16-1/2	16	1/2	49,0	22,0	38,9	19,1	21,3	12,7*	24,0
ZHLW2 18-1/2	18	1/2	50,5	22,0	40,4	19,1	21,3	13,5	27,0

ANMERKUNG: Abmessung *E ist Mindest-Bohrung.

Verschraubungen dieses Typs können auf einen größeren Innendurchmesser am Schweißende aufgebohrt werden.

Abmessungen A und C bei fingerfestem Anzug.

Schweißende entspricht Schedule 80 außer anders angegeben.

Abmessungen sind zur Information und können jederzeit geändert werden.

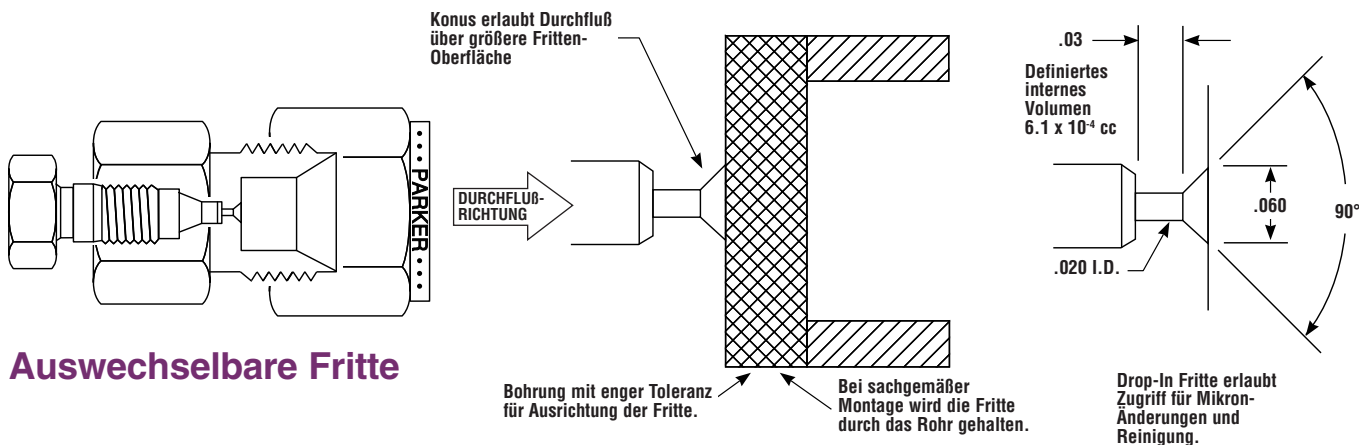

Auswechselbare Fritte

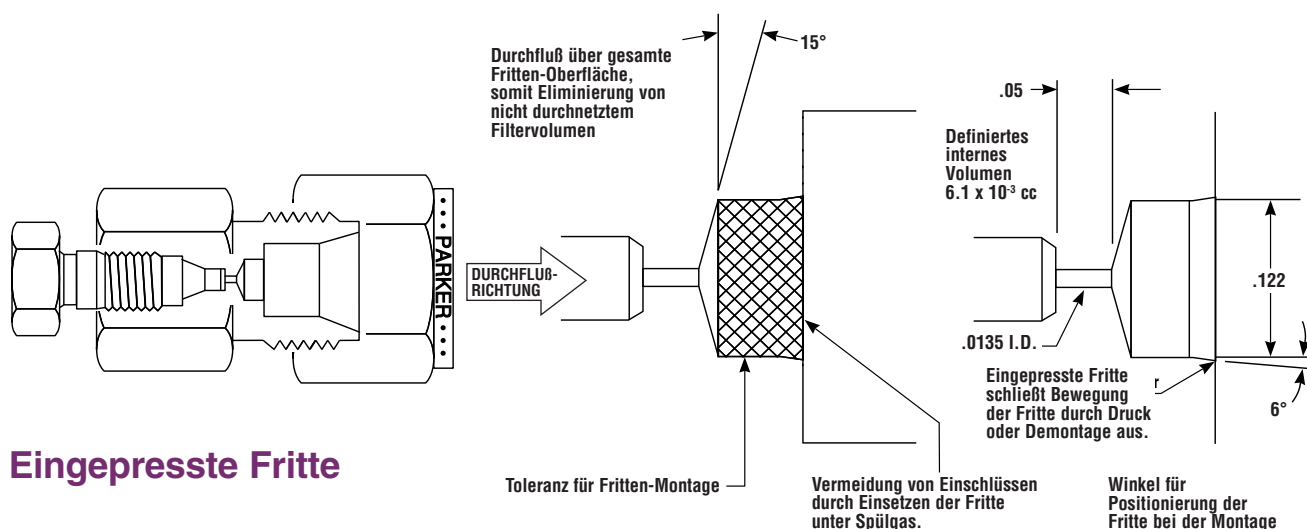

Eingepresste Fritte

Der Geschäftsbereich Instrumentierung von Parker Hannifin bietet eine komplette Serie von Analyse-Fittings an. Diese Verschraubungs-Serie reicht von Winkeln, T-Stücken und Einschraubern bis zu Verbindern mit geringem Totraum und Säulenend-Verschraubungen. Parker bietet verschiedene Optionen im Bereich der Säulenend-Verschraubungen an, um die verschiedenen Anforderungen der Industrie effektiv zu bedienen.

- Peak-Symmetrie für kritische Analysen
- Reduzierung von internem Volumen

Wenn sich die zu analysierende Substanz durch die HPLC Säule bewegt, entsteht ein "Peak" oder "Band", das den Wert der Konzentration angibt. Es ist wichtig, eine Peak-Symmetrie zu erhalten, um bei der Verwertung des analysierten Mediums einen genauen Wert ermitteln zu können. Parker Hannifin hat bei der Entwicklung einer Serie von Säulenend-Verschraubungen einige Hauptmerkmale eingearbeitet, die dabei helfen, diese "Peak-Symmetrie" in HPLC Säulen gleichzuhalten.

"Der Fluß durch das Rohr ist in den meisten Fällen in der Flüssigkeits-Chromatographie (LC) laminar (sogennanter Poiseuille-Fluß), und damit ist die Geschwindigkeit an allen Stellen parallel zur Rohrachse."

Da es sehr wichtig ist, nach Einführung des Mediums in die HPLC Säule einen gleichmäßigen laminaren Fluß zu erhalten, hat Parker einen kleinen Konus im Verschraubungs-

Körpers entwickelt. Dieser Konus hilft, das Medium gleichmäßig in die Säule zu verteilen. Eine der wichtigsten Anforderungen an eine effektive Säulenend-Verschraubung ist, daß der Fluß des Mediums durch das Gerät (HPLC Säule) nicht verzögert oder gestört wird.

Ein weiterer Bereich, der zu beachten ist, ist die Minimierung von Hohlräumen im Inneren der Rohrverschraubung. Hohlräume können an Verbindungen von Rohr auf Rohr (Verschraubung mit geringem Totraum) oder Injektoren, Säulen (Säulenend-Verschraubungen) und Detektoren auftreten. Hohlräume können die Auflösung eines Chromatogramms erheblich verschlechtern, aber sie können leicht vermieden werden, indem man sich mit geometrischen Details der Verschraubung und den verbindenden Teilen vertraut macht.

Parker Hannifin hat diese konstruktiven Eigenschaften sowohl in die Körper der Verschraubungen mit geringem Totraum als auch der Säulenend-Verschraubungen übernommen. Insbesondere werden invertierte 1/16" Verbindungen eingesetzt, die das interne Volumen und Hohlräume stark reduzieren. Um jegliches Vertauschen oder falsche Verschraubungs-Montage auszuschließen, sind die Körper-Bohrungen nach Größe durch die ganze Parker Hannifin Instrumentierungs-Serie gleich. Darüberhinaus überwacht Parker streng die Abmessungen der kleinen Bohrung in diesen Verbindern mit geringem Totraum.

Analyse-Fittings

Z2HLZ7 Säulenend- Verschraubung mit Fritte Für zölliges Rohr

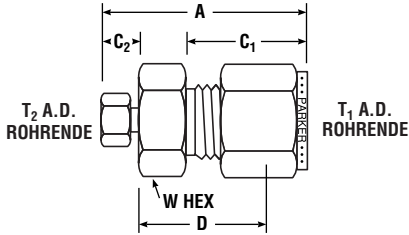
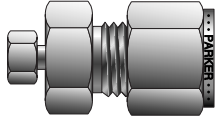

PARKER ARTIKEL-NR.	ZOLL							INTERNES VOLUMEN
	T ₁ ROHR A.D.	T ₂ ROHR A.D.	A	C	D	W HEX	INTERNE BOHRUNG	
2-1 Z2HLZ7	1/8	1/16	1.25	.60	.78	7/16	.013	5.4 x 10 ⁻⁴ cc
4-1 Z2HLZ7	1/4	1/16	1.35	.70	.84	1/2	.013	1.2 x 10 ⁻³ cc
6-1 Z2HLZ7	3/8	1/16	1.43	.76	.92	5/8	.013	3.8 x 10 ⁻³ cc

ANMERKUNG: Abmessungen A und C bei fingerfestem Anzug.
Abmessungen sind zur Information und können jederzeit geändert werden.

FRITTEN-KENNZEICHNUNG	
* MIKRON NR.	MIKRON-GRÖÖE
-1	0.5µ
-2	2 µ
-3	5 µ
-4	10 µ

BESTELLBEISPIEL
BEISPIEL: 4-1Z2HLZ7-2*-SS 2µ Fritte für 1/4" A.D. Säule

Eigenschaften:

- Invertierter 1/16" Anschluß reduziert inneres Volumen wesentlich
- Durchfluß berührt die gesamte Fritten-Oberfläche und reduziert so Verstopfungen und schließt nicht durchnetztes Filtrervolumen aus.
- Kann als Endfilter mit geringem Volumen eingesetzt werden.

Z3HLZ7 Säulenend- Verschraubung für austauschbare Fritten Für zölliges Rohr

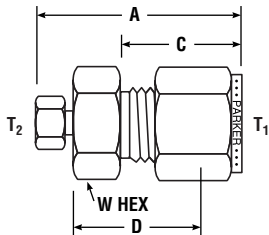
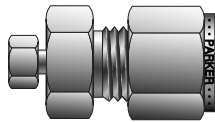

PARKER ARTIKEL-NR.	ZOLL							INTERNES VOLUMEN
	T ₁ ROHR A.D.	T ₂ ROHR A.D.	A	C	D	W HEX	INTERNE BOHRUNG	
4-1 Z3HLZ7	1/4	1/16	1.28	.70	.77	1/2	.020	6.1 x 10 ⁻⁴ cc
6-1 Z3HLZ7	3/8	1/16	1.37	.76	.86	5/8	.020	8.1 x 10 ⁻⁴ cc
8-1 Z3HLZ7	1/2	1/16	1.62	.87	1.00	13/16	.030	2.8 x 10 ⁻³ cc
16-1 Z3HLZ7	1	1/16	2.00	1.05	1.31	1-3/8	.030	2 x 10 ⁻² cc

ANMERKUNG: Abmessungen A und C bei fingerfestem Anzug.
Abmessungen sind zur Information und können jederzeit geändert werden.

Eigenschaften:

- Invertierter 1/16" Anschluß reduziert inneres Volumen wesentlich
- Drop-In Fritte für den Gebrauch mit L.C.* oder G.C. Säulen
- Konus vor Fritte leitet den Fluß über eine größere Fritten-Oberfläche
- Erhältlich für Säulen bis zu 1" A.D.

*G.C. = Gas-Chromatograph
L.C. = Flüssigkeits-Chromatograph

Di-Frit (Drop in)

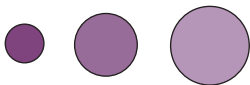

Austauschbare Fritte für Säulenend-Verschraubung Typ Z3HLZ7. Fritten sind in Größen von 2, 5 und 10 Mikron erhältlich.

PARKER ARTIKEL-NR.	MIKRON-GRÖÖE	SÄULEN-DURCHMESSER	PARKER ARTIKEL-NR.	MIKRON-GRÖÖE	SÄULEN-DURCHMESSER
4DI FRIT-2MIC-SS	2	1/4"	8DI FRIT-2MIC-SS	2	1/2"
4DI FRIT-5MIC-SS	5	1/4"	8DI FRIT-5MIC-SS	5	1/2"
4DI FRIT-10MIC-SS	10	1/4"	8DI FRIT-10MIC-SS	10	1/2"
6DI FRIT-2MIC-SS	2	3/8"	16DI FRIT-2MIC-SS	2	1"
6DI FRIT-5MIC-SS	5	3/8"	16DI FRIT-5MIC-SS	5	1"
6DI FRIT-10MIC-SS	10	3/8"	16DI FRIT-10MIC-SS	10	1"

ZHLZ7 Säulenend- Verschraubung ohne Fritte

Für zölliges Rohr

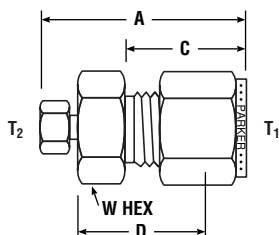
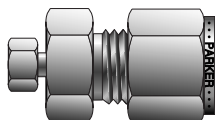

PARKER ARTIKEL-NR.	ZOLL							INTERNES VOLUMEN
	T ₁ ROHR A.D.	T ₂ ROHR A.D.	A	C	D	W HEX	INTERNE BOHRUNG	
2-1 ZHLZ7	1/8	1/16	1.16	.60	.70	7/16	.013	1.0 x 10 ⁻⁴ cc
4-1 ZHLZ7	1/4	1/16	1.24	.70	.77	1/2	.013	1.1 x 10 ⁻⁴ cc
6-1 ZHLZ7	3/8	1/16	1.35	.76	.86	5/8	.013	1.3 x 10 ⁻⁴ cc

ANMERKUNG: Abmessungen A und C bei fingerfestem Anzug.

Abmessungen sind zur Information und können jederzeit geändert werden.

Eigenschaften:

- Invertierter 1/16" Anschluß reduziert inneres Volumen wesentlich
- Ohne Fritte für den Einsatz mit G.C.* oder L.C.* Säulen mit Gitter
- Kann als Reduzier-Verbinder mit geringem Innenvolumen eingesetzt werden.

*G.C. = Gas-Chromatograph

L.C. = Flüssigkeits-Chromatograph

Z2HLZ Säulenend-Verschraubung mit Fritte

Für zölliges Rohr

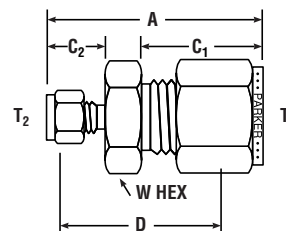
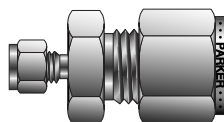

PARKER ARTIKEL-NR.	ZOLL							INTERNES VOLUMEN	
	T ₁ ROHR A.D.	T ₂ ROHR A.D.	A	C ₁	C ₂	D	W HEX		INTERNE BOHRUNG
2-1 Z2HLZ	1/8	1/16	1.21	.60	.43	.81	7/16	.020	2.1 x 10 ⁻³ cc
4-1 Z2HLZ	1/4	1/16	1.35	.70	.43	.91	1/2	.020	1.8 x 10 ⁻³ cc
6-1 Z2HLZ	3/8	1/16	1.44	.76	.43	1.00	5/8	.020	5.4 x 10 ⁻³ cc

ANMERKUNG: Abmessungen A und C bei fingerfestem Anzug.

Abmessungen sind zur Information und können jederzeit geändert werden.

FRITTEN-KENNZEICHNUNG	
* MIKRON NR.	MIKRON GRÖßE
-1	0.5µ
-2	2 µ
-3	5 µ
-4	10 µ

BESTELLBEISPIEL
BEISPIEL: 4-1Z2HLZ-2*-SS 2µ Fritte für 1/4" A.D. Säule

ANMERKUNG: Überwurfmutter der Größe 1 ist nicht versilbert.

Eigenschaften:

- Durchfluß berührt gesamte Fritten-Oberfläche; somit Reduzierung von Verstopfungen und nicht durchnetztem Filtervolumen.
- Kann mit Drop-In Fritte als Endfilter mit geringem Volumen eingesetzt werden.

Analyse-Fittings

ZHLZ Säulenend-Verschraubung ohne Fritte Für zölliges Rohr

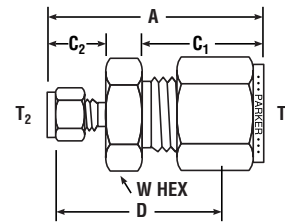
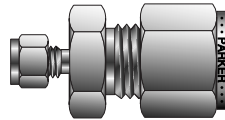

PARKER ARTIKEL-NR.	ZOLL								INTERNES VOLUMEN
	T ₁ ROHR A.D.	T ₂ ROHR A.D.	A	C ₁	C ₂	D	W HEX	INTERNE BOHRUNG	
2-1 ZHLZ	1/8	1/16	1.21	.60	.43	.81	7/16	.020	2.1 x 10 ⁻³ cc
4-1 ZHLZ	1/4	1/16	1.35	.70	.43	.91	1/2	.020	2.1 x 10 ⁻³ cc
6-1 ZHLZ	3/8	1/16	1.44	.76	.43	1.00	5/8	.020	2.3 x 10 ⁻³ cc

ANMERKUNG: Abmessungen A und C bei fingerfestem Anzug.
Überwurfmutter der Größe 1 ist nicht versilbert.
Abmessungen sind zur Information und können jederzeit geändert werden.

Z7HLZ7 Gerader Verbinder (geringes Totvolumen) Für zölliges Rohr

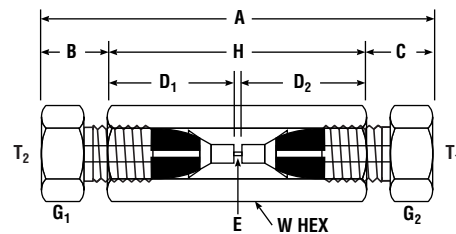

PARKER ARTIKEL-NR.	ZOLL												INTERNES VOLUMEN
	T ₁ ROHR A.D.	T ₂ ROHR A.D.	†A	†B	†C	D ₁	D ₂	E INTERNE BOHRUNG	G ₁	G ₂	H	W HEX	
1-1 Z7HLZ7	1/16	1/16	1.26	.21	.21	.41	.41	.013	.25	.25	.84	1/4	8.7 x 10 ⁻⁶ cc
2-1 Z7HLZ7	1/8	1/16	1.53	.31	.21	.56	.41	.013	.38	.25	1.02	7/16	8.7 x 10 ⁻⁶ cc
2-2 Z7HLZ7	1/8	1/8	1.81	.31	.31	.56	.56	.052	.38	.38	1.19	7/16	9.7 x 10 ⁻⁶ cc

†Durchschnittswert
Abmessungen sind zur Information und können jederzeit geändert werden.

FLZ7 Einschrauber (geringes Totvolumen) Für zölliges Rohr

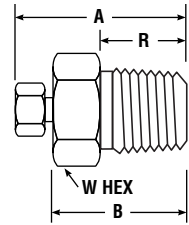
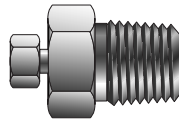

PARKER ARTIKEL-NR.	ZOLL							INTERNE BOHRUNG	INTERNES VOLUMEN
	ROHR A.D.	NPT GEWINDE	†A	B	R	W HEX			
1-1 FLZ7	1/16	1/16	.75	.55	.38	5/16	.013	3.1 x 10 ⁻⁴ cc	
1-2 FLZ7	1/16	1/8	.79	.59	.38	7/16	.013	4.4 x 10 ⁻⁴ cc	
1-4 FLZ7	1/16	1/4	1.01	.81	.56	5/8	.013	8.8 x 10 ⁻⁴ cc	

†Durchschnittswert

Abmessungen sind zur Information und können jederzeit geändert werden.

ZHLS Flanschverschraubung Für zölliges Rohr

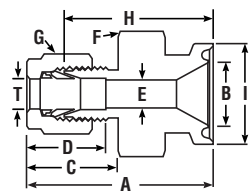
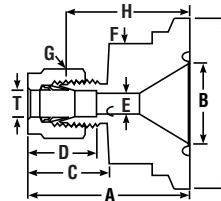

PARKER ARTIKEL-NR.	ZOLL										
	ROHR A.D.	SANITÄR FLANSCH	A	B	C	D	E MINDEST BOHRUNG	F	G HEX FLÄCHE	H	I
4-8 ZHLS-SS	1/4	1/2	1.57	.37	.70	.60	.19	1.00	9/16	1.34	.98
4-12 ZHLS-SS	1/4	3/4	1.57	.62	.70	.60	.19	1.00	9/16	1.34	.98
4-16 ZHLS-SS	1/4	1	1.57	.87	.70	.60	.19	1.38	9/16	1.34	1.98
4-24 ZHLS-SS	1/4	1 1/2	1.57	1.37	.70	.60	.19	1.38	9/16	1.28	1.98
6-8 ZHLS-SS	3/8	1/2	1.63	.37	.76	.66	.28	1.00	11/16	1.34	.98
6-12 ZHLS-SS	3/8	3/4	1.63	.62	.76	.66	.28	1.00	11/16	1.34	.98
6-16 ZHLS-SS	3/8	1	1.63	.87	.76	.66	.28	1.38	11/16	1.34	1.98
6-24 ZHLS-SS	3/8	1 1/2	1.63	1.37	.76	.66	.28	1.38	11/16	1.34	1.98
8-8 ZHLS-SS	1/2	1/2	1.74	.37	.90	.86	.41	1.00	7/8	1.40	.98
8-12 ZHLS-SS	1/2	3/4	1.74	.62	.90	.86	.41	1.00	7/8	1.34	.98
8-16 ZHLS-SS	1/2	1	1.74	.87	.90	.86	.41	1.38	7/8	1.34	1.98
8-24 ZHLS-SS	1/2	1 1/2	1.74	1.37	.90	.86	.41	1.38	7/8	1.34	1.98

ANMERKUNG: Abmessungen A, C und D bei fingerfestem Anzug.

Sanitary Flange Fittings verbinden die Verlässlichkeit und Vielseitigkeit von Parker Rohr-Verschraubungen mit konventionellen "Sanitary Flanges". Die Verschraubungen erlauben direkte Verbindungen in Flußrichtung für Maschinenanschlüsse und Probenahme.

Flansch-Größen sind 1/2, 3/4 und 1 1/2 Zoll.

Parker Rohrverschraubungs-Anschlüsse sind in 1/4, 3/8 und 1/2 Zoll erhältlich. Parker Rohrverschraubungen erlauben den Gebrauch einer Reihe von Rohrmaterialien, einschließlich Metall, hartem und weichem Plastik.

Um eine durchgebohrte Thermoelement- Version der o.g. Fittings zu ordern, wird eine "4" in die Artikel-Nummer eingefügt. Beispiel: Ein 4-12 ZHLS-SS wird zu einem 4-12 ZH4LS-SS für einen 3/4" Flansch mit durchgebohrtem 1/4" Innendurchmesser.

Abmessungen sind zur Information und können jederzeit geändert werden.

Schlauchfittings

B2HF Einschraubadapter Für zölligen Schlauch

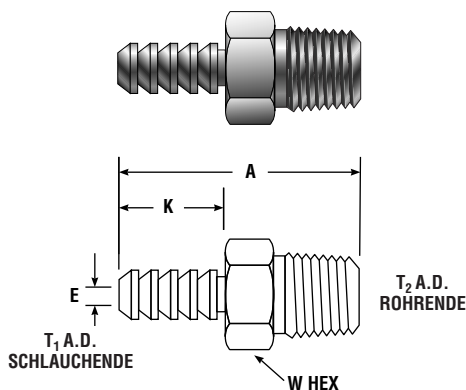

PARKER ARTIKEL-NR.	ZOLL					
	T ₁ SCHLAUCH I.D.	T ₂ EINSCHRAUB- ENDE	A	E BOHRUNG	K	W HEX
2-2 B2HF	1/8	1/8	1.00	.078	.41	7/16
2-4 B2HF	1/8	1/4	1.22	.078	.41	9/16
4-2 B2HF	1/4	1/8	1.41	.188	.75	7/16
4-4 B2HF	1/4	1/4	1.59	.188	.78	9/16
5-2 B2HF	5/16	1/8	1.50	.188	.88	7/16
5-4 B2HF	5/16	1/4	1.69	.250	.88	9/16
6-4 B2HF	3/8	1/4	1.72	.281	.88	9/16
6-6 B2HF	3/8	3/8	1.72	.297	.88	11/16
8-6 B2HF	1/2	3/8	1.81	.375	.94	3/4
8-8 B2HF	1/2	1/2	2.00	.375	.94	7/8
12-12 B2HF	3/4	3/4	2.13	.625	1.03	1-1/16

Abmessungen sind zur Information und können jederzeit geändert werden.

B2TU Schlauch-Anschluß mit Rohrstopfen Für zölligen Schlauch

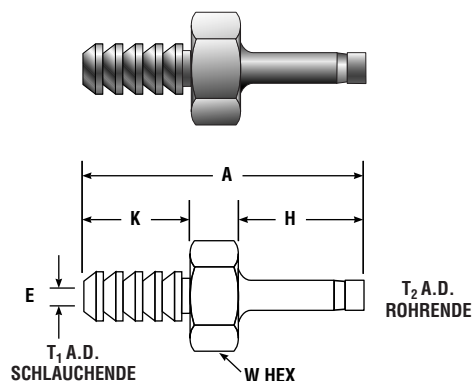

PARKER ARTIKEL-NR.	ZOLL						
	T ₁ SCHLAUCH I.D.	T ₂ EINSCHRAUB ENDE	A	E BOHRUNG	H	K	W HEX
2 B2TU2	1/8	1/8	1.16	.078	.53	.41	5/16
4 B2TU4	1/8	1/4	1.26	.078	.64	.41	3/8
4 B2TU4	1/4	1/4	1.64	.156	.64	.78	3/8
6 B2TU6	1/4	3/8	1.75	.156	.72	.78	7/16

Abmessungen sind zur Information und können jederzeit geändert werden

ANMERKUNG: Der Rohrstopfen ist für den Gebrauch mit Parker Verschraubungen oder Ventilen ausgelegt. Der Rohrstopfen wird bis zum Anschlag eingeführt und die Parker Überwurfmutter 1 1/4 Umdrehungen nach fingerfestem Anzug angezogen (Verschraubungen für Rohraußendurchmesser kleiner 1/4" werden nur 3/4 Umdrehung nach fingerfestem Anzug montiert).

-Z6 wird hinzugefügt, wenn vormontierte Muttern und Klemmringe am Rohrende gewünscht sind.

HCS Schlauch- Verbindungshülse Für zölligen Schlauch

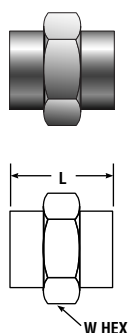

PARKER ARTIKEL-NR.	ZOLL			
	SCHLAUCH I.D.	SCHLAUCH A.D.	L	W HEX
HCS 2-4	1/8	1/4	.41	3/8
HCS 4-6	1/4	3/8	.78	9/16
HCS 4-7	1/4	7/16	.78	5/8
HCS 4-8	1/4	1/2	.78	11/16
HCS 4-9	1/4	9/16	.78	3/4
HCS 5-7	5/16	7/16	.88	5/8
HCS 6-8	3/8	1/2	.88	11/16
HCS 6-9	3/8	9/16	.88	3/4
HCS 8-11	1/2	11/16	.94	7/8
HCS 12-16	3/4	1	1.06	1-1/4

Abmessungen sind zur Information und können jederzeit geändert werden.

TIZ Stützhülse Für zölliges Rohr

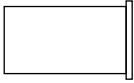

PARKER ARTIKEL-NR.	ZOLL		
	ROHR A. D.	ROHR I. D.	WANDSTÄRKE
3 TIZ (.125)	3/16	.125	.031
4 TIZ (.125)	1/4	.125	.062
4 TIZ (.170)	1/4	.170	.040
4 TIZ (.188)	1/4	.188	.031
5 TIZ (.125)	5/16	.125	.094
5 TIZ (.188)	5/16	.188	.062
5 TIZ (.250)	5/16	.250	.031
6 TIZ (.188)	3/8	.188	.094
6 TIZ (.250)	3/8	.250	.062
8 TIZ (.250)	1/2	.250	.125
8 TIZ (.375)	1/2	.375	.062
10 TIZ (.375)	5/8	.375	.125
10 TIZ (.500)	5/8	.500	.062
12 TIZ (.500)	3/4	.500	.125
12 TIZ (.625)	3/4	.625	.062
16 TIZ (.750)	1	.750	.125
16 TIZ (.875)	1	.875	.062

Abmessungen sind zur Information und können jederzeit geändert werden.

ANMERKUNG: Die TIZ Stützhülse ist zum Einsatz mit weichem Kunststoffrohr gedacht.

Die passende Stützhülse kann mit Hilfe des Rohrendurchmessers bzw. der Wandstärke ausgewählt werden.

Beispiel: 4 TIZ (.125) wird mit 1/4" Rohraußendurchmesser, einer Wandstärke von 0,062 bzw. einem Innendurchmesser von 0,125 eingesetzt.

TIZ Stützhülse Für metrisches Rohr

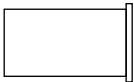

PARKER ARTIKEL-NR.	MILLIMETER		
	ROHR A. D.	ROHR I. D.	WANDSTÄRKE
TIZ6(4)	6	4	1,0
TIZ8(6)	8	6	1,0
TIZ10(6)	10	6	2,0
TIZ10(8)	10	8	1,0
TIZ12(8)	12	8	2,0
TIZ12(10)	12	10	1,0
TIZ15(10)	15	10	2,5

Abmessungen sind zur Information und können jederzeit geändert werden.

ANMERKUNG: Die TIZ Stützhülse ist zum Einsatz mit weichem Kunststoffrohr gedacht.

Die passende Stützhülse kann mit Hilfe des Rohrendurchmessers bzw. der Wandstärke ausgewählt werden.

BEISPIEL: TIZ6(4) wird mit 6mm Rohraußendurchmesser, einer Wandstärke von 1mm bzw. einem Innendurchmesser von 4mm eingesetzt.

NU Überwurfmutter Für zölliges Rohr

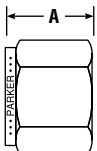

W HEX

PARKER ARTIKEL-NR.	ZOLL		
	ROHR A. D.	A	W HEX
1NU1	1/16	.31	5/16
2NU2	1/8	.47	7/16
3NU3	3/16	.47	1/2
4NU4	1/4	.50	9/16
5NU5	5/16	.53	5/8
6NU6	3/8	.56	11/16
8NU8	1/2	.69	7/8
10NU10	5/8	.69	1
12NU12	3/4	.69	1-1/8
14NU14	7/8	.69	1-1/4
16NU16	1	.81	1-1/2
20NU20	1-1/4	1.25	1-7/8
24NU24	1-1/2	1.50	2-1/4
32NU32	2	2.062	3

Abmessungen sind zur Information und können jederzeit geändert werden.

ANMERKUNG: Um das für die Montage erforderliche Drehmoment zu minimieren, sollten bei Verschraubungen der Größen 20, 24 und 32 das Gewinde des Verschraubungskörpers sowie die Mutter am innenliegenden Gewindeauslauf mit einem systemkompatiblen Schmiermittel benetzt werden (z.B. Permatex Anti-Seize - Parker Katalog CAT4290-INST - oder ähnlich).

Einzelkomponenten

NUM Überwurfmutter Für metrisches Rohr

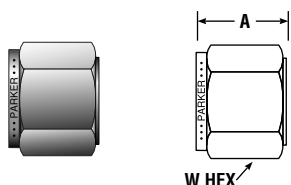

PARKER ARTIKEL-NR.	UN GEWINDE	MILLIMETER		
		ROHR A.D.	A	W HEX
NUM2	2	5/16-20	11,9	12,0
NUM3	3	5/16-20	11,9	12,0
NUM4	4	3/8-20	11,9	12,0
NUM6	6	7/16-20	12,7	14,0
NUM8	8	1/2-20	13,5	16,0
NUM10	10	5/8-20	15,1	19,0
NUM12	12	3/4-20	17,5	22,0
NUM14	14	7/8-20	17,5	25,0
NUM15	15	7/8-20	17,5	25,0
NUM16	16	7/8-20	17,5	25,0
NUM18	18	1-20	17,5	30,0
NUM20	20	1.1/8-20	17,5	32,0
NUM22	22	1.1/8-20	17,5	32,0
NUM25	25	1.5/16-20	20,6	38,0

Abmessungen sind zur Information und können jederzeit geändert werden.

BZI Einschraub-Mutter Für zölliges Rohr

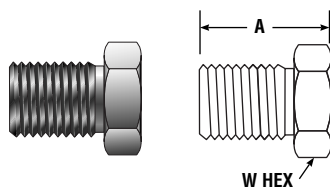

PARKER ARTIKEL-NR.	ZOLL		
	ROHR A.D.	A	W HEX
1 BZI	1/16	.39	1/4
2 BZI	1/8	.44	7/16

Abmessungen sind zur Information und können jederzeit geändert werden.

BZP Gerändelte Mutter Für zölliges Rohr

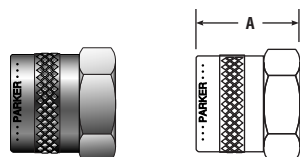

PARKER ARTIKEL-NR.	ZOLL	
	ROHR A.D.	A
1 BZP	1/16	.32
2 BZP	1/8	.47
3 BZP	3/16	.47
4 BZP	1/4	.51
5 BZP	5/16	.54
6 BZP	3/8	.57
8 BZP	1/2	.69
10 BZP	5/8	.69

Abmessungen sind zur Information und können jederzeit geändert werden.

MONTAGE-ANLEITUNG FÜR BZP

1. NU Mutter wird durch BZP Mutter auf der Parker Verschraubung ersetzt.
2. Kunststoff-Rohr wird bis zum Anschlag in die Verschraubung eingeführt.
3. Fingerfest anziehen.

Die gerändelte Mutter ist mit weichem Kunststoffrohr in Niederdruck-Anwendungen einsetzbar, bei denen ein fingerfester Anzug ausreichend ist.

Beispiel: Prüfanschlüsse im Labor. In dieser Art der Anwendung werden häufig Nylon oder Teflon® Klemmringe anstelle von Metall-Klemmringen eingesetzt.

ZOLL

FF
Vorderer
Klemmring
Für zölliges Rohr

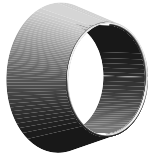

PARKER ARTIKEL-NR.	ROHR A. D. IN ZOLL
1FF1	1/16
2FF2	1/8
3FF3	3/16
4FF4	1/4
5FF5	5/16
6FF6	3/8
8FF8	1/2
10FF10	5/8
12FF12	3/4
14FF14	7/8
16FF16	1
20FF20	1-1/4
24FF24	1-1/2
32FF32	2

BF
Hinterer
Klemmring
Für zölliges Rohr



Die Größen 4 - 32 der hinteren Edelstahl Klemmringe sind mit dem Parker Supercase-Verfahren gehärtet.

PARKER ARTIKEL-NR.	ROHR A. D. IN ZOLL
1BF1	1/16
2BF2	1/8
3BF3	3/16
4BF4	1/4
5BF5	5/16
6BF6	3/8
8BF8	1/2
10BF10	5/8
12BF12	3/4
14BF14	7/8
16BF16	1
20BF20	1-1/4
24BF24	1-1/2
32BF32	2

METRISCH

FF
Vorderer
Klemmring
Für metrisches Rohr

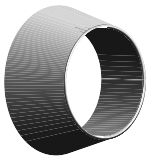

PARKER ARTIKEL-NR.	ROHR A. D. IN MM
FFM2	2
FFM3	3
FFM4	4
FFM6	6
FFM8	8
FFM10	10
FFM12	12
FFM14	14
FFM15	15
FFM16	16
FFM18	18
FFM20	20
FFM22	22
FFM25	25

BF
Hinterer
Klemmring
Für metrisches Rohr



Die Größen 4 - 32 der hinteren Edelstahl Klemmringe sind mit dem Parker Supercase-Verfahren gehärtet.

PARKER ARTIKEL-NR.	ROHR A. D. IN MM
BFM2	2
BFM3	3
BFM4	4
BFM6	6
BFM8	8
BFM10	10
BFM12	12
BFM14	14
BFM15	15
BFM16	16
BFM18	18
BFM20	20
BFM22	22
BFM25	25

Klemmring-Set

Vereinfacht Bestellung,
Lagerung und Montage

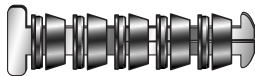

PARKER ARTIKEL-NR. 1 HALTER	T TUBE A. D. (ZOLL)
2ALOK-*-SET	1/8
4ALOK-*-SET	1/4
6ALOK-*-SET	3/8
8ALOK-*-SET	1/2
12ALOK-*-SET	3/4
16ALOK-*-SET	1

*Material-Kennung – 316-SS,
B-Messing, S-Stahl

PARKER ARTIKEL-NR. 1 HALTER	T ROHR A. D. (MM)
6M ALOK-*-SET	6
8M ALOK-*-SET	8
12M ALOK-*-SET	12

*Material-Kennung – 316-SS,
B-Messing, S-Stahl

Das Parker Klemmring-Set
enthält mehrere Klemmring-
Sätze, die einzeln
entnommen werden können.

Einzelkomponenten

BLP Stopfen

Für zölliges Rohr

Zum Verschließen von A-LOK® Verschraubungen

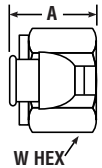

PARKER ARTIKEL-NR.	ZOLL			
	ROHR A.D.	GEWINDE	A	W HEX
1BLP1	1/16	10-32	.31	5/16
2BLP2	1/8	5/16-20	.47	7/16
3BLP3	3/16	3/8-20	.47	1/2
4BLP4	1/4	7/16-20	.50	9/16
5BLP5	5/16	1/2-20	.53	5/8
6BLP6	3/8	9/16-20	.56	11/16
8BLP8	1/2	3/4-20	.69	7/8
10BLP10	5/8	7/8-20	.69	1
12BLP12	3/4	1-20	.69	1-1/8
14BLP14	7/8	1-1/8-20	.69	1-1/4
16BLP16	1	1-5/16-20	.81	1-1/2
20BLP20	1-1/4	1-5/8-20	1.35	1-7/8
24BLP24	1-1/2	1-15/16-20	1.72	2-1/4
32BPL32	2	2-5/8-20	2.27	3

Abmessungen sind zur Information und können jederzeit geändert werden.

MONTAGE-ANLEITUNG

Mit einem Schlüssel nur eine 1/4 Umdrehung nach fingerfestem Anzug anziehen. Stopfen enthält Klemmring mit Haltering.

BLPM Stopfen

Für metrisches Rohr

Zum Verschließen von A-LOK® Verschraubungen

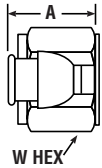

PARKER ARTIKEL-NR.	MILLIMETER			
	ROHR A.D.	GEWINDE	A	W HEX
BLPM2	2	5/16-20	11,9	12,0
BLPM3	3	5/16-20	11,9	12,0
BLPM4	4	3/8-20	11,9	12,0
BLPM6	6	7/16-20	12,7	14,0
BLPM8	8	1/2-20	13,5	16,0
BLPM10	10	5/8-20	15,1	19,0
BLPM12	12	3/4-20	17,5	22,0
BLPM14	14	7/8-20	17,5	25,0
BLPM15	15	7/8-20	17,5	25,0
BLPM16	16	7/8-20	17,5	25,0
BLPM18	18	1-20	17,5	30,0
BLPM20	20	1-1/8-20	17,5	32,0
BLPM22	22	1-1/8-20	17,5	32,0
BLPM25	25	1-5/16-20	20,6	38,0

Abmessungen sind zur Information und können jederzeit geändert werden.

MONTAGE-ANLEITUNG

Mit einem Schlüssel nur eine 1/4 Umdrehung nach fingerfestem Anzug anziehen. Stopfen enthält Klemmring mit Haltering

BLEN Rohrverschluß-Kappe

Für zölliges Rohr

Zum Verschluß von Rohrenden

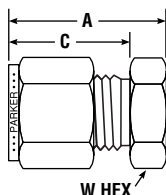
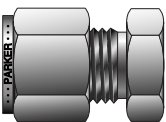

PARKER ARTIKEL-NR.	ZOLL			
	ROHR A.D.	A	C	W HEX
1BLEN1	1/16	.56	.43	5/16
2BLEN2	1/8	.79	.60	7/16
3BLEN3	3/16	.84	.64	7/16
4BLEN4	1/4	.92	.70	1/2
5BLEN5	5/16	.96	.73	9/16
6BLEN6	3/8	1.01	.76	5/8
8BLEN8	1/2	1.15	.87	13/16
10BLEN10	5/8	1.18	.87	15/16
12BLEN12	3/4	1.25	.87	1-1/16
14BLEN14	7/8	1.31	.87	1-3/16
16BLEN16	1	1.52	1.05	1-3/8
20BLEN20	1-1/4	2.09	1.52	1-3/4
24BLEN24	1-1/2	2.53	1.77	2-1/8
32BLEN32	2	3.41	2.47	2-3/4

Abmessungen sind zur Information und können jederzeit geändert werden.

ANMERKUNG: Für Körper separat bitte PNZ ordern. Abmessungen A und C bei fingerfestem Anzug.

BLENM Rohrverschluß-Kappe

Für metrisches Rohr

Zum Verschluß von Rohrenden

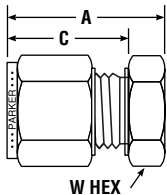
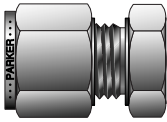

PARKER ARTIKEL-NR.	MILLIMETER			
	ROHR A.D.	A	C	W HEX
BLENM2	2	13,5	15,3	12,0
BLENM3	3	13,5	15,3	12,0
BLENM4	4	14,3	16,1	12,0
BLENM6	6	15,9	17,7	14,0
BLENM8	8	17,1	18,6	15,0
BLENM10	10	19,1	19,5	18,0
BLENM12	12	19,1	22,0	22,0
BLENM14	14	19,8	22,0	24,0
BLENM15	15	19,8	22,0	24,0
BLENM16	16	19,8	22,0	24,0
BLENM18	18	21,3	22,0	27,0
BLENM20	20	23,9	22,0	30,0
BLENM22	22	23,9	22,0	30,0
BLENM25	25	26,2	26,5	35,0

Abmessungen sind zur Information und können jederzeit geändert werden.

ANMERKUNG: Für Körper separat bitte PNZ ordern.
Abmessungen A und C bei fingerfestem Anzug.

MDF Entlüftungsschutz

mit NPT

Einschraubgewinde

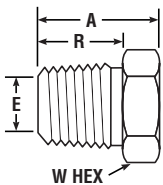

PARKER ARTIKEL-NR.	GEWINDE GRÖÖE NPT	ZOLL			
		A	R	E MINDEST- ÖFFNUNG	W HEX
4 MDF-SS	1/4-18	.81	.56	.28	9/16
6 MDF-SS	3/8-18	.81	.56	.41	11/16
8 MDF-SS	1/2-14	1.06	.75	.50	7/8
12 MDF-SS	3/4-14	1.13	.75	.63	1-1/16
16 MDF-SS	1-11-1/2	1.31	.95	.94	1-3/8

Abmessungen sind zur Information und können jederzeit geändert werden.

Der Parker Entlüftungsschutz schützt offene Anschlüsse von Armaturen, Rohr, Entlüftungen etc. vor Eindringen von Fremdkörpern wie Insekten oder Schmutz.

- Verschlußstopfen, durchgebohrt
- Gittereinsatz aus 0,25 mm Edelstahlraht
- zur Entlüftung von Systemen über NPT Innengewinde

Einzelkomponenten

DICHTSCHEIBEN

Edelstahl-Elastomer Dichtscheiben

Bestehen aus einem Edelstahl-Ring mit einem innen aufgebondertem Ring aus Viton® und werden zum Abdichten von parallelen ISO Einschraub-Gewinden eingesetzt.

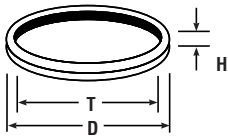

ARTIKEL-NR.	"T" BSPP GEWINDE	D	H
M30201-SS	1/8	.63	.08
M30202-SS	1/4	.81	.08
M30203-SS	3/8	.94	.08
M30204-SS	1/2	1.12	.10
M30206-SS	3/4	1.38	.10
M30208-SS	1	1.69	.10

DRUCKRATEN FÜR DICHTSCHEIBEN		
GEWINDE-GRÖßE	PSI	BAR
1/8	5300	370
1/4	5500	380
3/8	4400	300
1/2	4000	280
3/4	3700	260
1	2800	190

Diese Dichtungen sind auch aus Stahl mit einem inneren Ring aus Buna-N erhältlich. Nachsatz SS wird durch S ersetzt.

Abmessungen sind zur Information und können jederzeit geändert werden.

Kupfer-Dichtscheiben

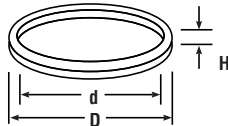

Für Abdichtung von BSPP Einschraub-Gewinden

ARTIKEL-NR.	GEWINDE	D	d	H
M28329	1/8	.71	.39	.09
M28330	1/4	.87	.55	.09
M28331	3/8	.94	.67	.09
M28332	1/2	1.18	.87	.10
M28334	3/4	1.38	1.06	.09
M28336	1	1.65	1.34	.09

Für Abdichtung von BSPP Einschraub-Gewinden

ARTIKEL-NR.	GEWINDE	D	d	H
M25179	1/8	.322	.218	.062
M25180	1/4	.436	.312	.062
M25181	3/8	.574	.437	.062
M25182	1/2	.719	.562	.062
M25184	3/4	.935	.812	.062
M25186	1	1.178	1	.093

Zum Abdichten von parallelen ISO Einschraub- und Aufsraub-Gewinden.

Abmessungen sind zur Information und können jederzeit geändert werden.

Bitte beachten Sie, die Druckraten für BSPP Gewinde vom Typ der eingesetzten Dichtung abhängen.

WLZ Schottmutter Für zölliges Rohr

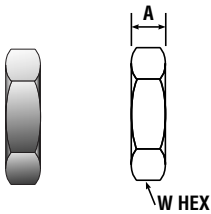

PARKER ARTIKEL-NR.	ZOLL			
	A-LOK® GEWINDE	ROHR A.D.	A	W HEX
1 WLZ	10-32	1/16	.13	5/16
2 WLZ	5/16-20	1/8	.19	1/2
3 WLZ	3/8-20	3/16	.22	9/16
4 WLZ	7/16-20	1/4	.22	5/8
5 WLZ	1/2-20	5/16	.23	11/16
6 WLZ	9/16-20	3/8	.25	3/4
8 WLZ	3/4-20	1/2	.28	15/16
10 WLZ	7/8-20	5/8	.31	1-1/16
12 WLZ	1"-20	3/4	.34	1-3/16
14 WLZ	1-1/8-20	7/8	.38	1-3/8
16 WLZ	1-5/16-20	1	.38	1-5/8

Abmessungen sind zur Information und können jederzeit geändert werden.

WLN Schottmutter Für zölliges Rohr

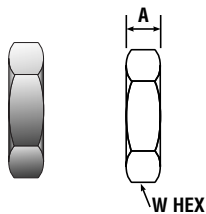

PARKER ARTIKEL-NR.	ZOLL			
	SAE GEWINDE	ROHR A.D.	A	W HEX
4 WLN	7/16-20	1/4	.28	11/16
6 WLN	9/16-18	3/8	.27	13/16
8 WLN	3/4-16	1/2	.31	1
12 WLN	1-1/16-12	3/4	.41	1-3/8
16 WLN	1-5/16-12	1	.41	1-5/8

Abmessungen sind zur Information und können jederzeit geändert werden.

BN Schottmutter Für metrisches Rohr

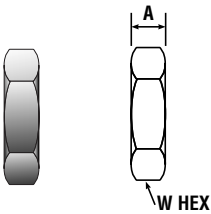

PARKER ARTIKEL-NR.	MILLIMETER			
	SAE GEWINDE	ROHR A.D.	A	W HEX
2BN2	5/16-20	2 & 3	4,8	13,0
3BN3	3/8-20	4	5,6	14,0
4BN4	7/16-20	6	5,6	16,0
5BN5	1/2-20	8	5,6	17,0
BNM10	5/8-20	10	6,4	21,0
8BN8	3/4-20	12	7,1	24,0
10BN10	7/8-20	14, 15 & 16	7,9	27,0
12BN12	1-20	18	8,6	30,0
14BN14	1-1/8-20	20 & 22	9,7	33,0
16BN16	1-5/16-20	25	9,7	41,0

Abmessungen sind zur Information und können jederzeit geändert werden.

L5N Zusätzliche Schottmutter Für zölliges Rohr

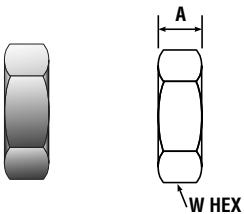

PARKER ARTIKEL-NR.	ZOLL		
	GERADES GEWINDE	A	W HEX
2 L5N	5/16-24	.22	7/16
3 L5N	3/8-24	.22	1/2
4 L5N	7/16-20	.28	9/16
5 L5N	1/2-20	.28	5/8
6 L5N	9/16-18	.28	11/16
8 L5N	3/4-16	.31	7/8
10 L5N	7/8-14	.36	1
12 L5N	1-1/16-12	.41	1-1/4
14 L5N	1-3/16-12	.41	1-3/8
16 L5N	1-5/16-12	.41	1-1/2

Abmessungen sind zur Information und können jederzeit geändert werden

ANMERKUNG: Für den Einsatz der Verschraubungstypen M2SC und M2TU als Schottverschraubungen (Seiten 54 und 55).

Technischer Abschnitt

Anleitung zur Montage und Wiedermontage

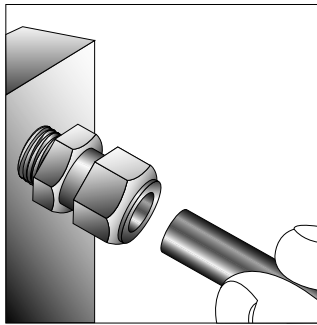

Zöllige Größen 1 bis 3
(1/16" - 3/16")
Metrische Größen 2 bis 4
(2 - 4 mm)

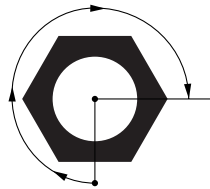

Nur eine 3/4 Umdrehung nach fingerfestem Anzug ist erforderlich, um eine dichte Verbindung zu erzeugen. Eine hohe Zahl von Wiedermontagen ist damit ebenfalls gewährleistet.

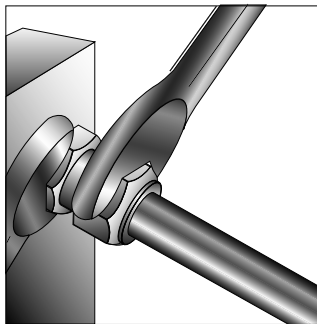

Zölliges Größen 4 bis 16
(1/4" - 1")
Metrische Größen 6 bis 25
(6 - 25 mm)

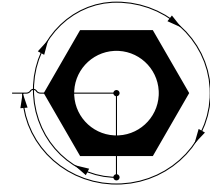

1 1/4 Umdrehung nach fingerfestem Anzug

1. Parker A-LOK®-Rohrverschraubungen werden komplett zusammengebaut geliefert und sind sofort einsatzbereit. Das Rohr wird, wie in der Abbildung dargestellt, bis zum Anschlag in den Verschraubungs-Körper eingeführt. (Falls die Verschraubung demontiert ist, achten Sie bitte auf die korrekte Orientierung der Klemmringe (siehe Schnittzeichnung Seite 3).
2. Die Mutter fingerfest anziehen. Dann die Mutter mit einem Schraubenschlüssel zusätzliche 1 1/4 Umdrehungen anziehen und den Verschraubungskörper mit einem zweiten Schraubenschlüssel gegenhalten. Es ist hilfreich, die Mutter zu markieren, um die Zahl der Umdrehungen einfacher feststellen zu können.

Für eine maximale Anzahl von Wiedermontagen markieren Sie Verschraubungskörper und Mutter vor der Demontage. Vor dem Wiederanziehen stellen Sie bitte sicher, daß das vormontierte Rohrende bis zum Aufsetzen des vorderen Klemmrings eingesteckt wird. Die Mutter von Hand anziehen und mit einem Schraubenschlüssel in die vorher markierte Position drehen. Ein deutlicher Anstieg des Drehmoments ist zu spüren, wenn die Verschraubung ihre Sollposition erreicht hat.

Erst nach mehreren Wiedermontagen ist es nötig, die Mutter etwas über diese Position hinaus anzuziehen. Dieser zusätzliche Anzug (durch B angezeigt) muß nur 10° - 20° betragen (das bedeutet weniger als 1/3 einer Sechskant-Fläche).

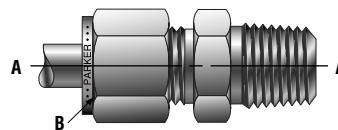

Für Größen über 16 (1"), sollte das hydraulische Parker ICD Vormontagewerkzeug "Hydraulic Presetting Tool" eingesetzt werden. Siehe Katalog CAT4290-INST.

Für zusätzliche Informationen setzen Sie sich bitte mit Ihrem autorisierten Parker Instrumentierungs-Händler in Verbindung oder rufen Sie Parker IPD an und fragen Sie nach Bulletin BUL4230-B10.

Montageinspektion mit Prüflöhre

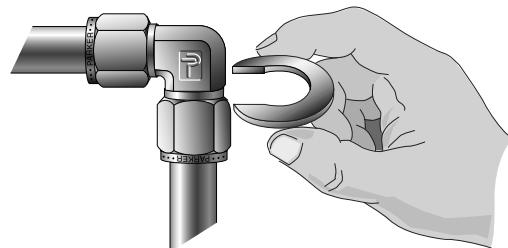
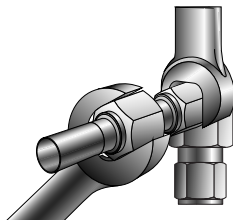

1. Nach fingerfestem Anzug werden Verschraubungen der Größe 1/4" bis 1" (6mm bis 25mm) mit 1 1/4 Umdrehungen, Verschraubungen der Größen 1/16", 1/8" und 3/16" (2, 3 und 4mm) mit 3/4 Umdrehungen mit einem Schlüssel fertigmontiert.

Um ein Mitdrehen des Verschraubungskörpers zu vermeiden, sollte der Verschraubungskörper dabei mit einem zweiten Schlüssel gegengehalten werden. Es wird empfohlen, die Mutter vor der Fertigmontage zu markieren (mit Anreiß- oder Farbstift), um die Zahl der ausgeführten Umdrehungen besser kontrollieren zu können.

2. Anschließend wird mit einer Prüflöhre für die entsprechende Verschraubungsgröße geprüft, ob diese in den Spalt zwischen Körpersechskant und Überwurfmutter einzustecken ist.

Falls dies nicht möglich ist, wurde die Verschraubung korrekt montiert. Paßt die Prüflöhre jedoch in den Spalt, wurde nicht richtig montiert, und die Montage muß wiederholt werden.

Für zusätzliche Informationen setzen Sie sich bitte mit Ihrem autorisierten Parker Instrumentierungs-Händler in Verbindung oder rufen Sie Parker IPD an und fragen Sie nach Bulletin BUL4230-B15.2.

Gewindeabmessungen und Rohraußendurchmesser (USA)

NPT Gewinde

Gerades US Gewinde

Rohr A.D.

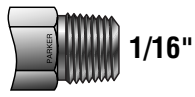

1/16"

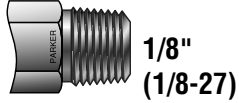

1/8"
(1/8-27)

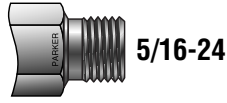

5/16-24

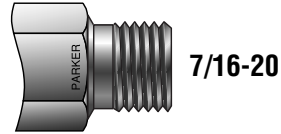

7/16-20

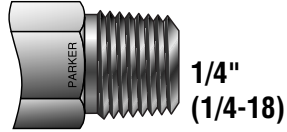

1/4"
(1/4-18)

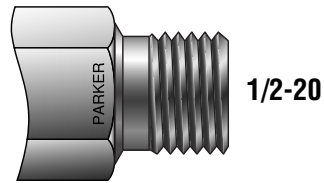

1/2-20

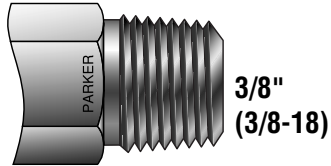

3/8"
(3/8-18)

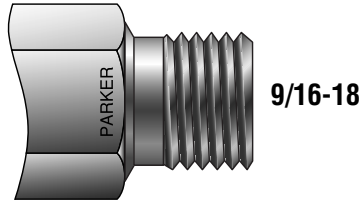

9/16-18

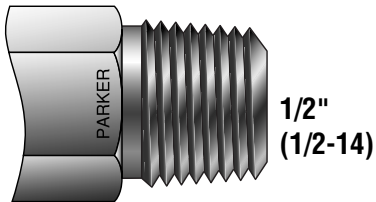

1/2"
(1/2-14)

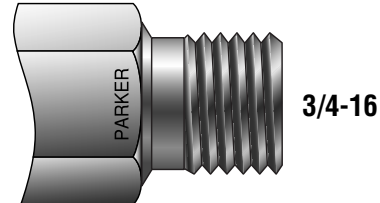

3/4-16

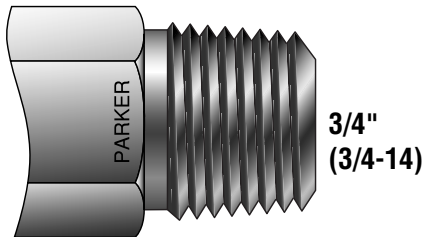

3/4"
(3/4-14)

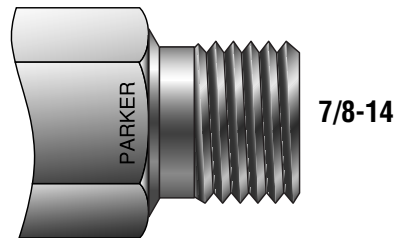

7/8-14

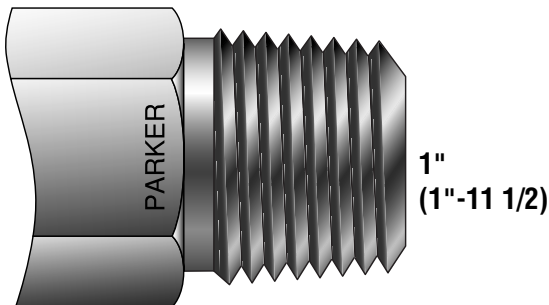

1"
(1"-11 1/2)

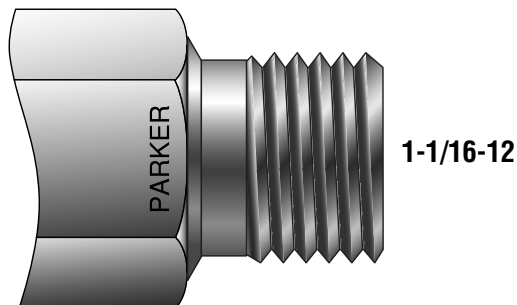

1-1/16-12

○ 1/16"

○ 1/8"

○ 3/16"

○ 1/4"

○ 5/16"

○ 3/8"

○ 1/2"

○ 5/8"

○ 3/4"

○ 7/8"

○ 1"

Amerikanische Norm für Rohrgewinde (NPT)

Amerikanische Norm für Gerade Gewinde

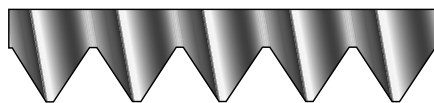
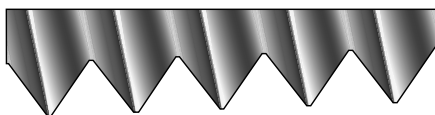

60° Flankenwinkel - Steigung in Zoll -

- Gewindespitzen und -tiefen sind abgeflacht
- Konuswinkel 1°47'

60° Flankenwinkel - Steigung in Zoll -

- Gewindespitzen und -tiefen sind abgeflacht
- Durchmesser in Zoll

Gewindeabmessungen und Rohraußendurchmesser (USA)

NPT Gewinde

Rohr A.D.

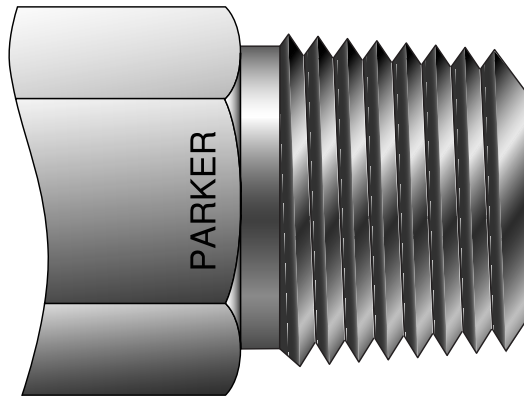

1-1/4"

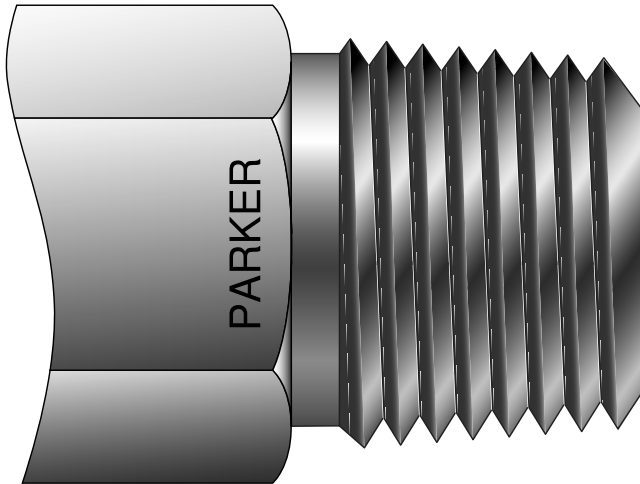
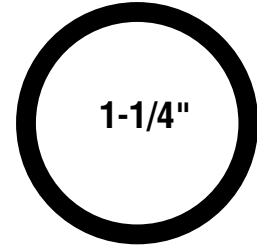

1-1/2"

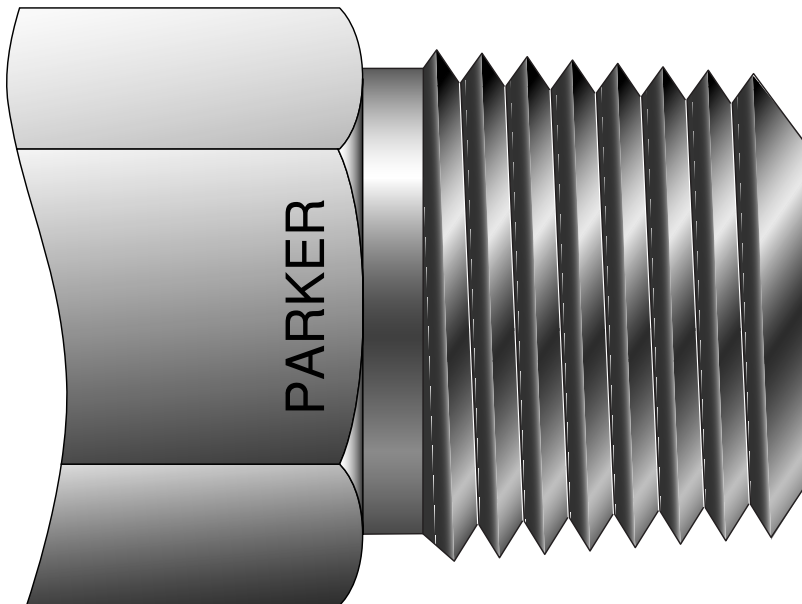
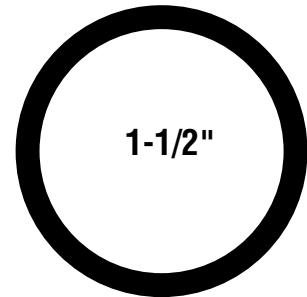

2"

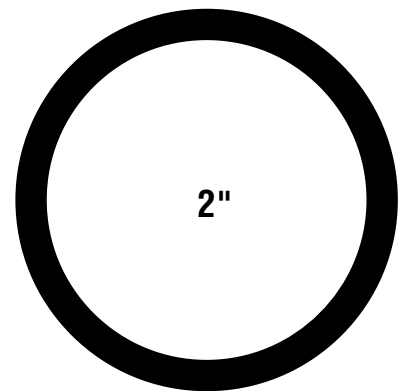

Gewindeabmessungen und Rohraußendurchmesser (International)

BSPT Konisches Gewinde

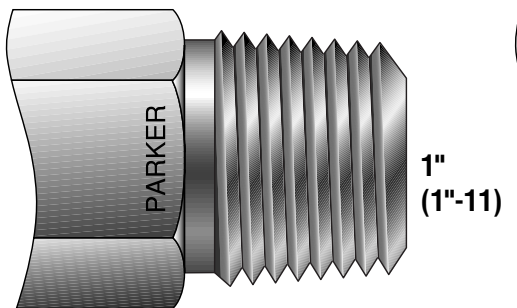
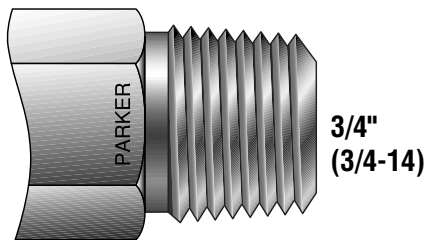
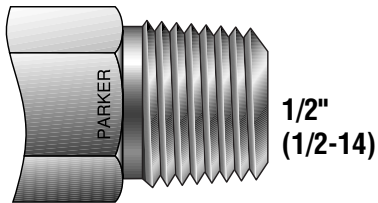
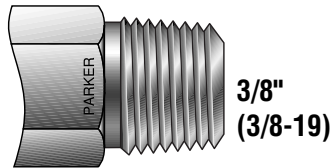
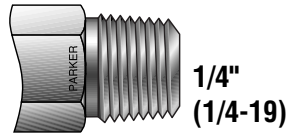
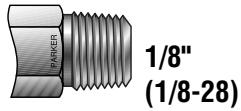

BSPP Zylindrisches Gewinde

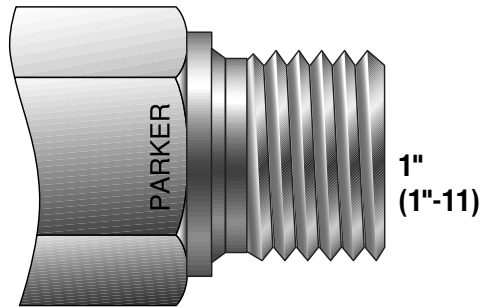
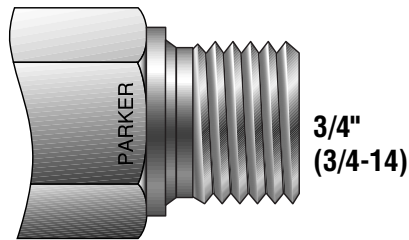
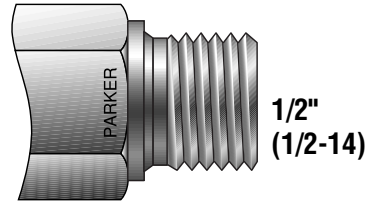
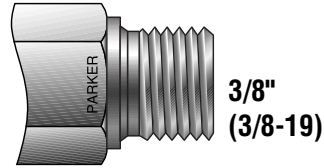
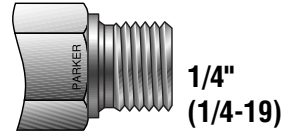
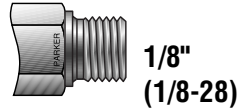

Rohr A.D.

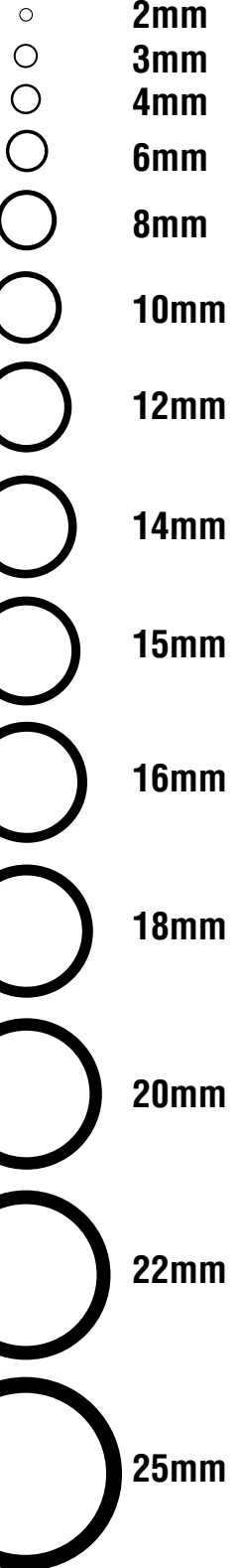

Internationale Organisation für Normung (ISO 7/1)

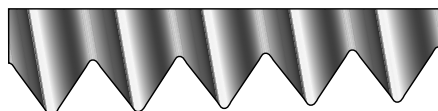

- 55° Flankenwinkel - Steigung in Zoll -
- Gewindespitzen und -tiefen sind rund
- Konuswinkel 1°47'

(ISO 228/1)

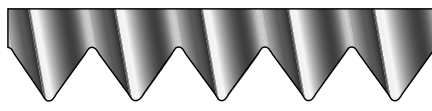

- 55° Flankenwinkel - Steigung in Zoll -
- Gewindespitzen und -tiefen sind rund
- Durchmesser in Zoll



Parker Hannifin Corporation
6035 Parkland Blvd.
Cleveland, Ohio 44124-4141
Telephone: (216) 896-3000
Fax: (216) 896-4000
www.parker.com

Parker Hannifin Corporation

Die Parker Hannifin Corporation

Parker Hannifin ist ein weltweit führendes Unternehmen im Motion und Control Sektor, das sich ausgezeichneten Kundenservice als Hauptziel gesetzt hat. Unsere Komponenten und Systeme umfassen über 1400 Produktreihen, die Bewegungsabläufe in mehr als 100 Industriebereichen und der Raumfahrt regeln. Parker ist das einzige Unternehmen, das seinen Kunden eine Auswahl von hydraulischen, pneumatischen und elektromechanischen Steuerelementen bieten kann. Unser Unternehmen besitzt das größte Händlernetz in seinem Sektor, mit über 7500 Händlern, die weltweit fast 400.000 Kunden bedienen.

Parkers Leitsatz

Unser Hauptziel ist es, ein weltweit führender Hersteller von Komponenten und Systemen für die Hersteller und Anwender von dauerhaften Gütern zu sein. Speziell werden wir Produkte zur Regelung von Bewegung, Durchfluß und Druck entwickeln, vermarkten und herstellen. Wir werden ein profitables Wachstum durch erstklassigen Kundenservice erzielen.

Produktinformation

Europäische Kunden, die Produktinformationen, den Standort des zuständigen Händlers oder einen Reparaturservice wünschen, können diese Informationen kostenlos und direkt von unserem Parker Produkt Informations Center EPIC unter 0800-CPARKER-H (00800-2727-5374) erhalten. In den USA ist die Nummer 1-800-C-PARKER (1-800-272-7537).

Aerospace Gruppe Eine komplette Produktpalette von Hydraulik-, Pneumatik- und Kraftstoffsystem-Komponenten für die Luftfahrtindustrie einschließlich Ventile, Pumpen, Steuerungen, Aktuatoren und Kraftstoffeinspritzsysteme.



Climate & Industrial Controls Gruppe

Regler- und Magnetventile, Filter, Trockner, Rohrverbindungsstücke und Zubehör für die Hersteller von Kühl- und Klimaanlage.



Fluid Connectors Gruppe Rohrverschraubungen, Adapter, Schläuche, Armaturen, Schnellverschlußkupplungen, Ventile, Meßgeräte, Werkzeuge und Montagegeräte für Hydraulik- und Pneumatiksysteme.



Seals Gruppe Präzisions-O-Ringe, Dichtungen für Hydraulik, Pneumatik und Bergbau sowie Spezialprofile und für allgemeinen Maschinen und Fahrzeugbau, sowie Präzisionsformteile.



Hydraulik Gruppe Hydraulikkomponenten und -anlagen wie Zylinder, Ventile, Pumpen, Motoren, Drehsteller, elektronische Steuereinheiten, Verteilerblöcke, Antriebe und Zubehör.



Filtration Gruppe

Filter für breitgefächerte Anwendungsbereiche in der Hydraulik, Pneumatik, Verfahrenstechnik, Automobil- und chemischen Industrie.



Automation Gruppe Führender Lieferant von pneumatischen und elektromechanischen Komponenten wie Zylinder, Ventile und elektronische Steuereinheiten sowie Schritt- und Servomotoren mit programmierbaren Steuerungen.



Instrumentation Gruppe

Rohrverschraubungen, Ventile und Zubehör aus Edelstahl, Messing und anderen hochwertigen Metallen für Präzisionsanwendungen.





Parker Hannifin Corporation
Instrumentation Connectors Division
P.O. Box 400004-1504
Huntsville, AL 35815-1504
USA
Phone: (256) 881-2040
Fax: (256) 881-5730
www.parker.com/ICD

Parker Hannifin plc
Instrumentation Products Division
Riverside Road
Pottington Business Park
Barnstaple, Devon EX31 1NP
England
Phone: +44 (0)1271 313131
Fax: +44 (0)1271 373636
Email: ipd@parker.com
www.parker.com/instrumentation